

Hydro

 **MASTER**





Hydro – A empresa de energia e alumínio

A Hydro é uma líder industrial que constrói negócios e parcerias para um futuro mais sustentável. Desenvolvemos indústrias que fazem a diferença para as pessoas e para a sociedade. Desde 1905, a Hydro transforma recursos naturais em produtos e negócios relevantes para as pessoas, criando um local de trabalho seguro e protegido para nossos 31.000 empregados*, em mais de 140 unidades, em 40 países. Hoje, possuímos e operamos vários negócios, além de investirmos em indústrias sustentáveis.

A Hydro, por meio de seus negócios, está presente em uma ampla gama de segmentos do mercado de alumínio, energia, reciclagem de metais, energias renováveis e baterias, oferecendo conhecimentos e competências únicas.

A Hydro está comprometida em liderar o setor na criação de um futuro mais sustentável, criando sociedades mais viáveis ao desenvolver recursos naturais em produtos e soluções de maneiras inovadoras e eficientes.

*Informação referente a data de fechamento do material.

Hydro Bauxita & Alumina

A Hydro Bauxita & Alumina inclui uma das maiores minas de bauxita do mundo e a maior refinaria de alumina fora da China, ambas no Brasil, representando dois elos importantes na cadeia de produção do nosso alumínio. Nossos mais de 4.000 empregados* trabalham nos escritórios do Brasil, na mina de Paragominas e na refinaria de alumina em Barcarena, no norte do país. Além disso, comercializamos alumina para clientes externos.



Hydro Energia

A Hydro Energia tem mais de 100 anos de experiência em energia hidrelétrica, sendo uma das três maiores operadoras de produção de energia na Noruega e empregando 200 pessoas*. Além disso, estamos envolvidos com energia eólica na Noruega e temos uma participação importante no mercado de energia na região nórdica e no Brasil.



Hydro Extrusão

A Hydro Extrusão é uma empresa líder mundial em extrusão de alumínio, com cerca de 100 unidades de produção, em 40 países, e empregando 20.000 pessoas. Por meio de uma combinação exclusiva de

experiência local, rede global e recursos de P&D incomparáveis, podemos oferecer desde perfis padronizados até desenvolvimento e fabricação avançados para a maioria das indústrias.



Portfólio Hydro

Para todos os tipos e padrões de obras.

<p>Sistemas Comerciais</p>	<p>ECO  FAÇADE</p> <p>UNIT</p> <p>CITTÀ</p> <p>ELEGANCE MIRROR</p> <p>WIND FAÇADE</p>
<p>Sistemas Residenciais</p>	<p>UNICA</p> <p>UNICA MINIMALIST</p> <p>INOVA</p> <p>PRODUTIVA25</p> <p>GOLD Slim</p> <p>NOVA GOLD</p> <p>MASTER</p>
<p>Complementos de Arquitetura</p>	<p>ESPLENDOOR</p> <p>UNIVERSAL VARANDA E GRADIL</p> <p>SKYLINE</p> <p>UNIVERSAL PORTÃO E GRADE</p> <p>UNIVERSAL BRISE</p>



Master

Opção mais acessível do portfólio da Hydro, com a Master é possível aumentar a competitividade do seu projeto e evitar o desperdício, sem comprometer o desempenho e a qualidade da esquadria.

Disponível também na versão Master Leve, uma opção ainda mais competitiva devido aos novos montantes, que são mais leves e proporcionam maior área envidraçada e menos alumínio aparente.

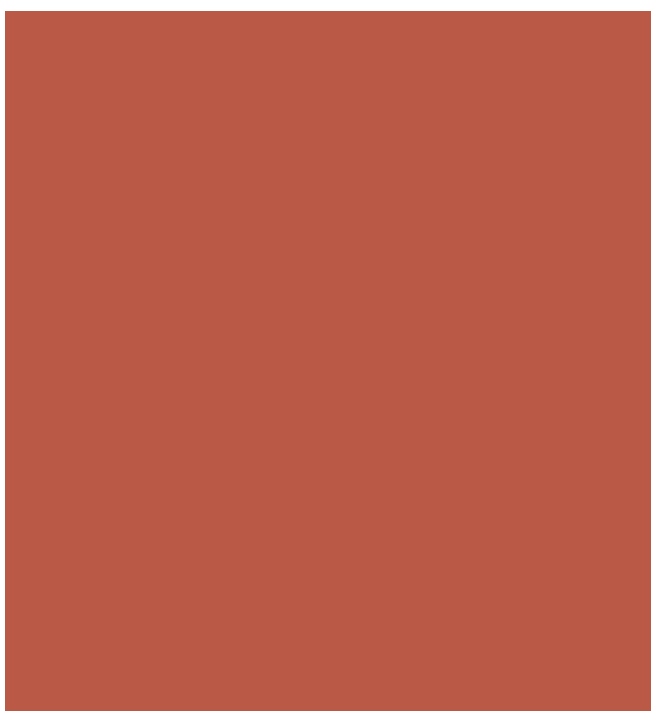

Normas	B-01 B-05
Tipologias	C-01 C-02
Diagramas	D-01 D-31
Perfis	E-00 E-30
Componentes	F-00 F-16
Usinagens	G-00 G-28
Detalhes Construtivos	H-00 H-03
Projetos de Montagem	I-00 I-34

NORMA ABNT NBR 10821-2017

A norma ABNT NBR 10821/17 estabelece os parâmetros mínimos de desempenho bde esquadrias localizadas na face externa das edificações de uso comercial ou residencial, em todo o Brasil. Esta norma abrange os seguintes pontos:

- Permeabilidade ao ar;
- Estanqueidade à água;
- Resistência às cargas uniformemente distribuídas (cargas de vento);
- Resistência às operações de manuseio

Quando falamos de resistência às cargas uniformemente distribuídas, esta norma nos traz um mapa de isoplefas do Brasil, retirado da norma ABNT NBR 6123, em que encontramos a velocidade dos ventos, através da qual conseguimos calcular as forças devidas ao vento.

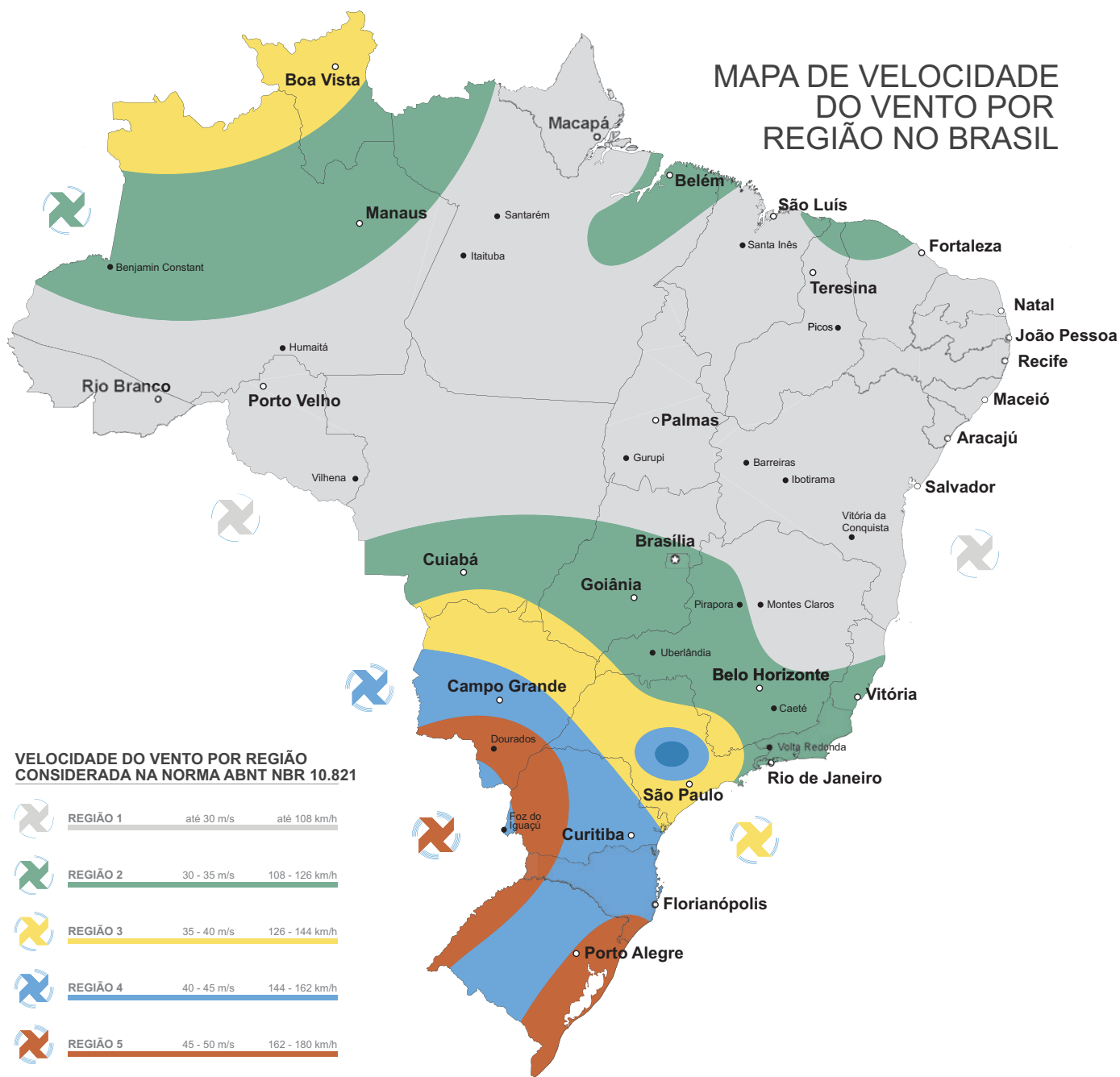

A velocidade do vento é o parâmetro inicial para calcularmos a pressão do vento no local desejado, além disso deve-se levar em conta, ainda, a altura do edifício, rugosidade do terreno, densidade de construções no entorno, topografia, forma geométrica do edifício, entre outras características. Para facilitar, a NBR 10821/17 já traz a seguinte tabela, que determina as pressões de ensaio, de segurança e de água em edifícios de até 30 pavimentos ou 90 metros de altura para todas as regiões do Brasil.

É importante destacar que esta tabela não é válida para:

- Edificações em que a esquadria não seja instalada na posição vertical;
- Edificações de formas não retangulares;
- Edificações com localização, especificação, necessidade e exigências especiais de utilização;
- Quando houver túnel de vento.

Para os três primeiros casos, as pressões devem ser calculadas de acordo com a norma NBR 6123 / 13. Caso seja encontrado um valor menor do que o que consta na tabela abaixo, deve-se prevalecer a maior pressão.

Valores de pressão do vento conforme a região do país e o número de pavimentos da edificação

Quantidade de pavimentos	Altura Máxima	Regiões do País	Pressão do ensaio Pe em (Pa) Positiva e negativa Pe = pp x 1,2	Pressão de segurança Ps em (Pa) Positiva e negativa Ps = pe x 1,5	Pressão de água Pa em (Pa) Positiva e negativa Pa = Pp x 0,2
02	6 m	I	350	520	60
		II	470	700	80
		III	610	920	100
		IV	770	1160	130
		V	950	1430	160
05	15 m	I	420	640	70
		II	580	860	100
		III	750	1130	130
		IV	950	1430	160
		V	1180	1780	200
10	30 m	I	500	750	80
		II	680	1030	110
		III	890	1340	150
		IV	1130	1700	190
		V	1400	2090	230
20	60 m	I	600	900	100
		II	815	1220	140
		III	1060	1600	180
		IV	1350	2020	220
		V	1660	2500	280
30	90 m	I	660	980	110
		II	890	1340	150
		III	1170	1750	200
		IV	1480	2210	250
		V	1820	2730	300

Começando da esquerda para a direita temos, na primeira coluna, a quantidade de pavimentos; na segunda, a altura máxima da edificação; na terceira, a região definida pelo mapa de isopletas (velocidades do vento); na quarta, a pressão de ensaio dada em Pascal; na quinta, a pressão de segurança dada em Pascal; e na sexta a pressão de água dada em Pascal.

Com a pressão de ensaio, o calculista começa a definir quais os perfis devem ser utilizados nas esquadrias tendo como base as exigências que constam na norma, que define: a flecha máxima dos perfis não pode ultrapassar $H/175$, sendo H a altura da esquadria, ou 30 mm, o que for menor, tanto para o caso de pressão positiva, quanto negativa. Quando é realizado o teste em laboratório, além de ser verificada a flecha máxima, também se analisa se, após a retirada da pressão, a esquadria continua funcionando normalmente.

Já com a pressão de segurança, verifica-se casos extremos que a esquadria deve suportar. Por conta disso, não são medidas as flechas dos perfis, mas, sim, se houve, ou não, o colapso total ou parcial de qualquer componente da esquadria,

inclusive o vidro. Se houver colapso de algum componente, a esquadria é reprovada.

Entende-se colapso como qualquer alteração vital no funcionamento do conjunto, sua estrutura ou componentes que coloque em risco os usuários ou terceiros.

Tendo tudo isto em vista e a fim de facilitar o trabalho do calculista, é possível encontrar, neste catálogo, gráficos que apresentam o desempenho estrutural esperado dos perfis da linha, correlacionando a largura e altura das folhas de cada tipologia com o conjunto de perfis a ser utilizado. Para facilitar o entendimento, seguem abaixo algumas orientações de como esses dados devem ser interpretados.

Sabendo que no gráfico temos a largura da folha, deve-se dividir a largura total do caixilho pelo número de folhas. Como no exemplo temos uma janela de correr de 2 folhas com 1200 mm de largura total, então uma folha tem 600 mm de largura.

Colocando esses dados no gráfico, temos:

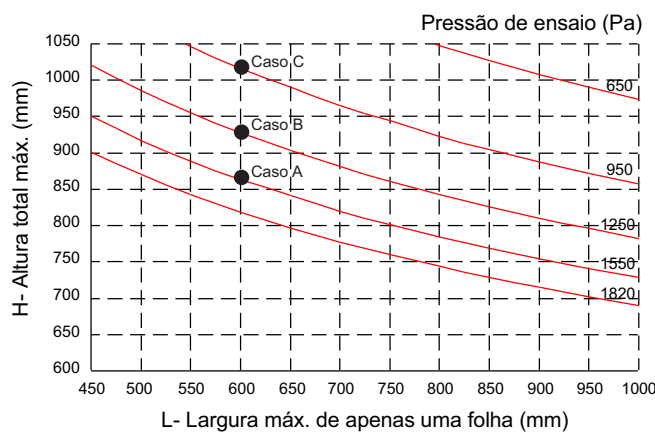

Tensão admissível = 7 kg/mm^2 (liga 6060-T5)

Flecha admissível = $H / 175$

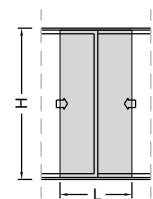

MH093



MH093

MH093	MH093
Área = 120 mm^2	Área = 120 mm^2
Jx = 9933 mm^4	Jx = 9933 mm^4
Wx = 728 mm^3	Wx = 728 mm^3
Jx total = 19866 mm^4	

O gráfico apresenta o desempenho esperado da Linha Master. Considera-se que os montantes das folhas são uma viga biapoiada e que as curvas representam as pressões de Ensaio e de Segurança simultaneamente, sendo que o dado de entrada no gráfico será o valor de Pressão de Ensaio que consta da quarta coluna da tabela da norma.

*Nota: Resultados da leitura do gráfico, verificar página seguinte.

Analise o caso de janela de 1200 mm de largura (600 mm por folha) e vamos ver com qual altura e em quais regiões ela pode ser aplicada:

Caso A - Ok para 870 mm de altura na região IV, em edifícios de até 90 metros de altura, com pressão de 1550 Pa (ou 30 pavimentos, o que for menor)

Caso B - Ok para 940 mm de altura na região III, em edifícios de até 90 metros de altura, com pressão de 1250 Pa (ou 30 pavimentos, o que for menor)

Caso C - Ok para 1040 mm de altura na região II, em edifícios de até 90 metros de altura, com pressão de 950 Pa (ou 30 pavimentos, o que for menor)

Em resumo, diminuindo-se a pressão é possível aumentar a altura da esquadria com a mesma construção.

É importante destacar que a tabela não é válida para:

- Edifícios em que a esquadria não seja instalada na posição vertical;
- Edifícios de forma não retangular;
- Edifícios com especificações, localização, necessidades e exigências especiais de utilização.

Nestes casos, a pressão de Ensaio e de segurança devem ser calculadas de acordo com a NBR 6123 / 13, podendo contar com parâmetros obtidos em ensaio de túnel de vento. Caso encontre-se um valor menor do que consta na tabela 1 fica valendo o maior, de acordo com a NBR 10821 / 17.

Janelas de correr
2 e 4 folhas 2 planos

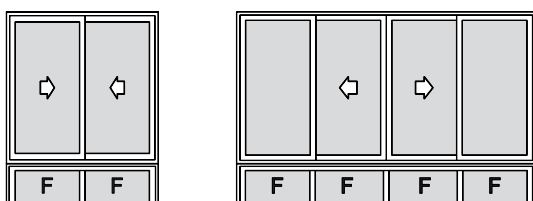
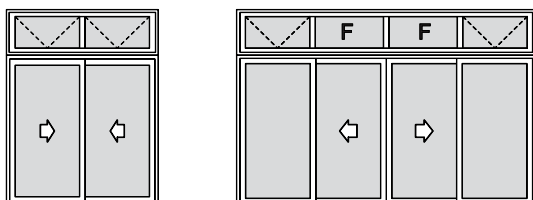
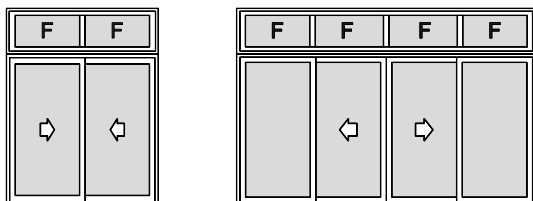
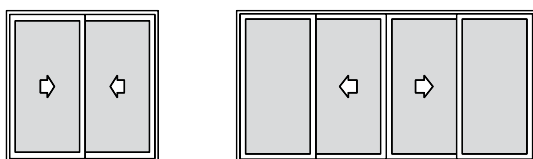

*O peitoril destas tipologias não tem a função de guarda-corpo

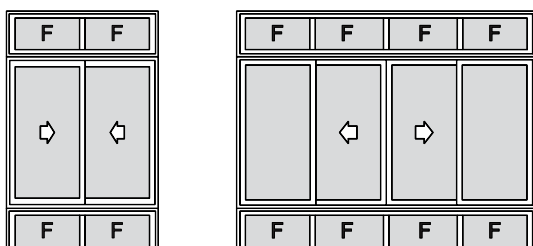

*O peitoril destas tipologias não tem a função de guarda-corpo

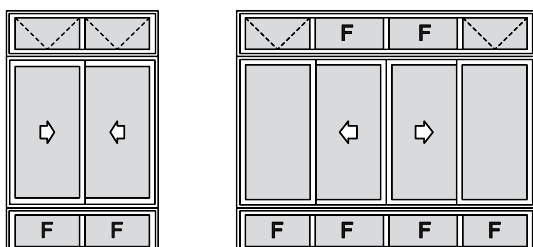

*O peitoril destas tipologias não tem a função de guarda-corpo

Janelas maxim-ar
1 ou múltiplas folhas

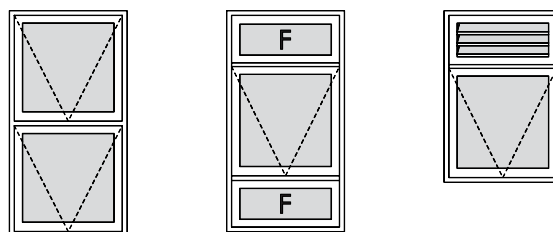
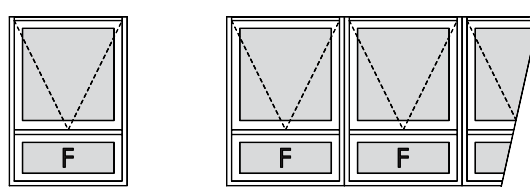
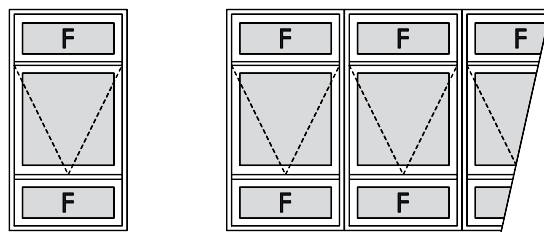
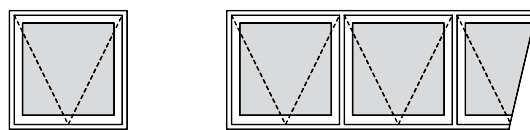

Janelas basculante
1 ou múltiplas módulos

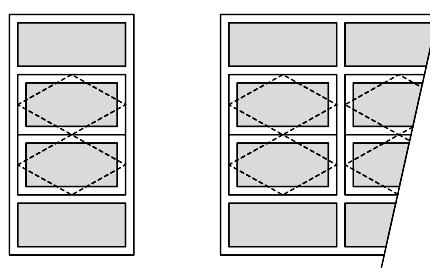

Janelas e portas de correr
3 e 6 folhas

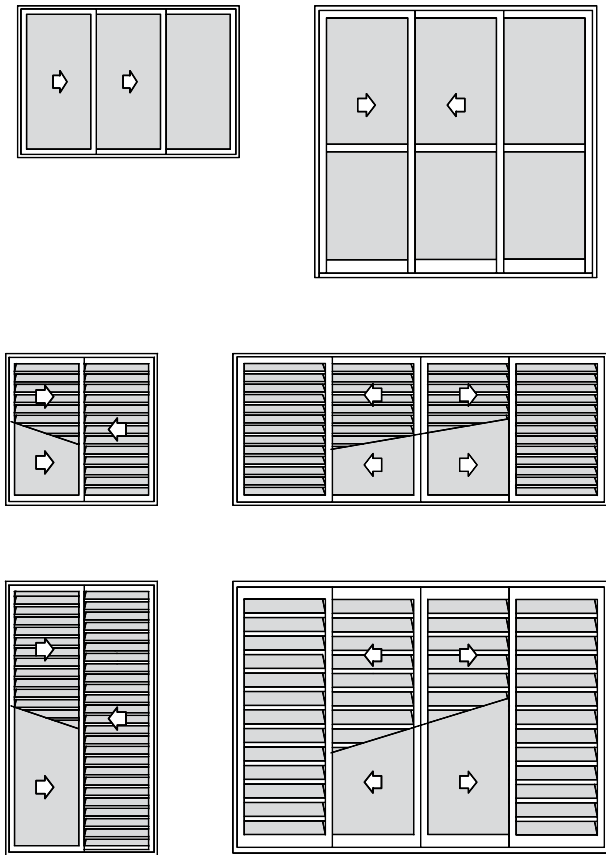

Portas de correr
2 e 4 folhas 2 planos

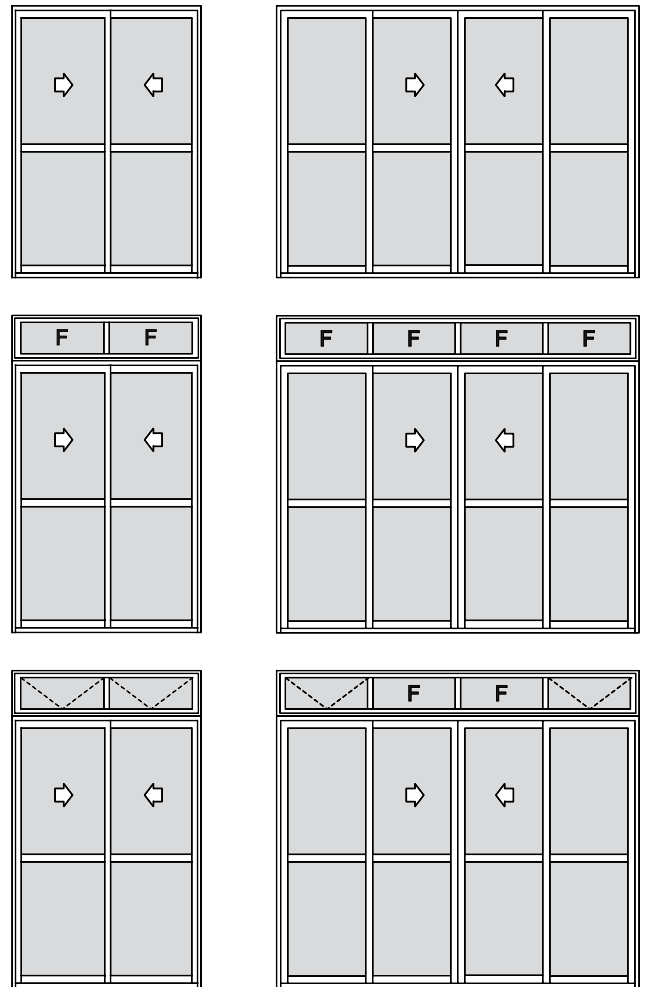

Janelas e porta integrada
2 e 3 folhas *Opção motor ou recolhedor

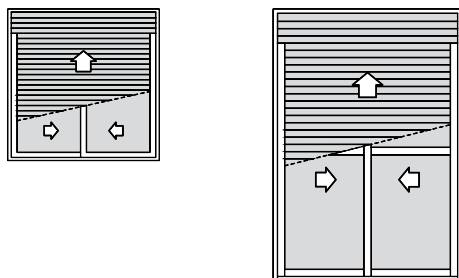

Janelas e Portas de correr
2 folhas (VERSÃO LEVE)

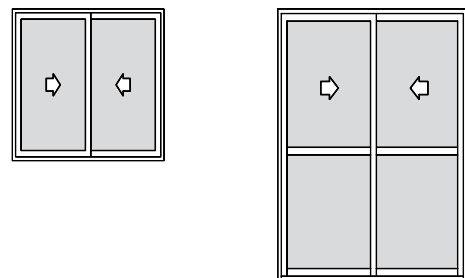

Quadros fixos



Ventilação permanente

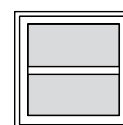

Diagramas de Dimensões

Limites por esforço de uso

Folha de Correr (Janela):
Liga 6060-T5

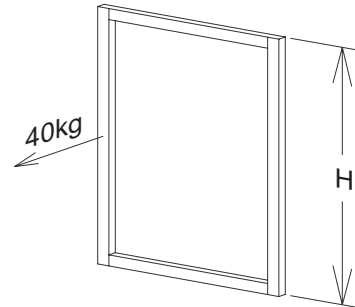

	MH092	MH010	MH010	MH055	MH055
Perfil					
Vidro	4 mm	4 mm	6 mm	4 mm	6 mm
H máximo (Medida de folha)	1050	1200	1300	1200	1300

Folha de correr com travessa (Porta):
Liga 6060-T5

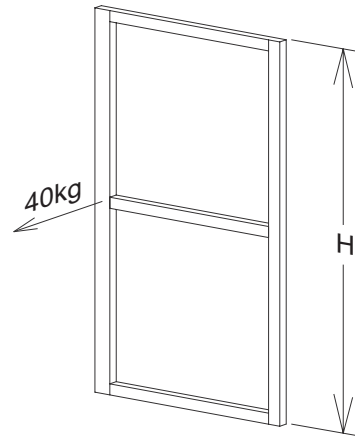

	MH032	MH076	MH056	MH063
Perfil				
Vidro	6 mm	6 mm	6 mm	6 mm
H máximo (Medida de folha)	2050	2300	2050	2300

Janela de correr - 2, 3 e 4 planos

Notas:

A largura do gráfico refere-se a apenas uma folha, ou seja, para obter a largura total da esquadria deve-se multiplicar a medida máxima encontrada no gráfico pela quantidade de folhas da tipologia.

Verificar qual montante lateral é compatível com a altura da folha. Vide página D-01.

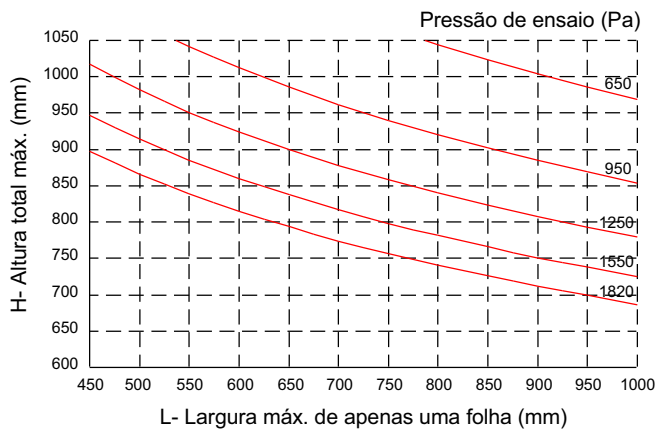
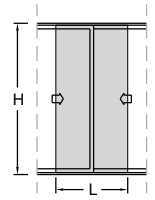

Tensão admissível = 7 kg/mm² (liga 6060-T5)

Flecha admissível = H / 175

MH191

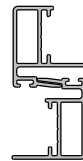

MH189

MH189	MH191
Área = 118 mm ²	Área = 118 mm ²
Jx = 10742 mm ⁴	Jx = 8903 mm ⁴
Wx = 762 mm ³	Wx = 604 mm ³
Jx total = 19645 mm⁴	

Janela de correr - 2, 3 e 4 planos

Notas:

A largura do gráfico refere-se a apenas uma folha, ou seja, para obter a largura total da esquadria deve-se multiplicar a medida máxima encontrada no gráfico pela quantidade de folhas da tipologia.

Verificar qual montante lateral é compatível com a altura da folha. Vide página D-01.

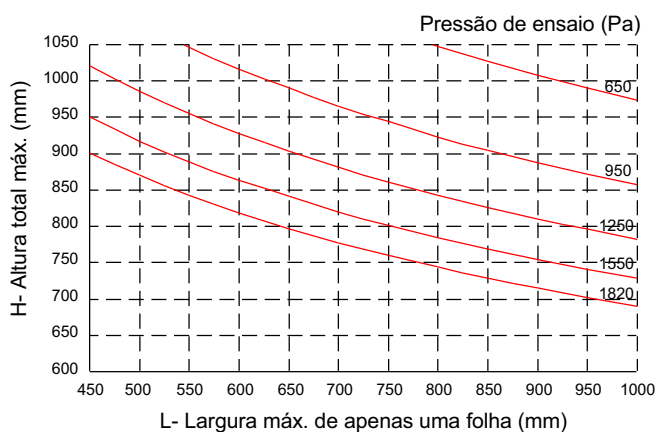
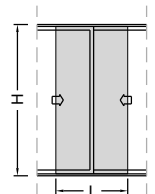

Tensão admissível = 7 kg/mm² (liga 6060-T5)

Flecha admissível = H / 175

MH093

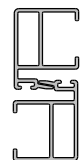

MH093

MH093	MH093
Área = 120 mm ²	Área = 120 mm ²
Jx = 9933 mm ⁴	Jx = 9933 mm ⁴
Wx = 728 mm ³	Wx = 728 mm ³
Jx total = 19866 mm⁴	

Janela de correr - 2, 3 e 4 planos

Notas:

A largura do gráfico refere-se a apenas uma folha, ou seja, para obter a largura total da esquadria deve-se multiplicar a medida máxima encontrada no gráfico pela quantidade de folhas da tipologia.

Verificar qual montante lateral é compatível com a altura da folha. Vide página D-01.

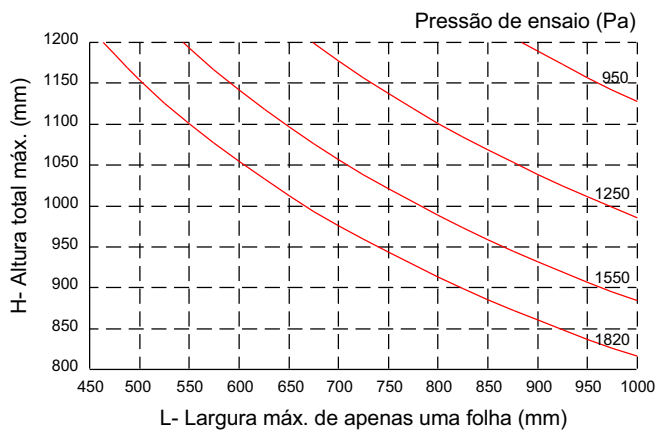
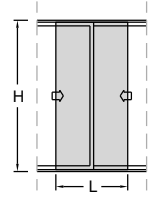

Tensão admissível = 7 kg/mm² (liga 6060-T5)

Flecha admissível = H / 175

MH148



MH148

MH148	MH148
Área = 153 mm ²	Área = 153 mm ²
Jx = 26005 mm ⁴	Jx = 26005 mm ⁴
Wx = 966 mm ³	Wx = 966 mm ³
Jx total = 52010 mm⁴	

Janela de correr - 2, 3 e 4 planos

Notas:

A largura do gráfico refere-se a apenas uma folha, ou seja, para obter a largura total da esquadria deve-se multiplicar a medida máxima encontrada no gráfico pela quantidade de folhas da tipologia.

Verificar qual montante lateral é compatível com a altura da folha. Vide página D-01.

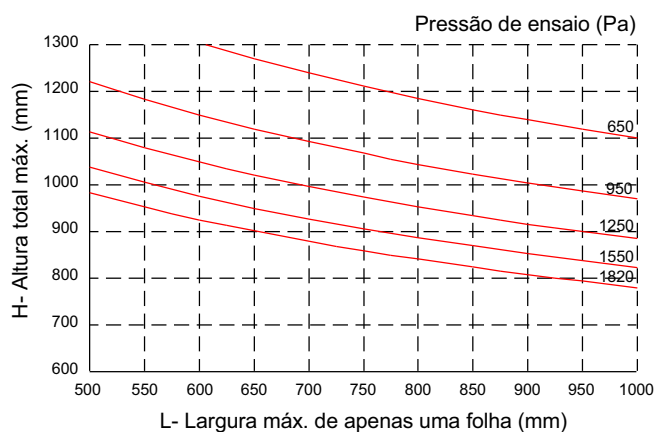
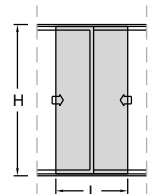

Tensão admissível = 7 kg/mm² (liga 6060-T5)

Flecha admissível = H / 175

MH012

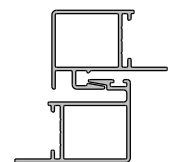

MH011

MH011	MH012
Área = 149 mm ²	Área = 147 mm ²
Jx = 14130 mm ⁴	Jx = 11645 mm ⁴
Wx = 925 mm ³	Wx = 867 mm ³
Jx total = 25775 mm⁴	

Janela de correr - 2, 3 e 4 planos

Notas:

A largura do gráfico refere-se a apenas uma folha, ou seja, para obter a largura total da esquadria deve-se multiplicar a medida máxima encontrada no gráfico pela quantidade de folhas da tipologia.

Verificar qual montante lateral é compatível com a altura da folha. Vide página D-01.

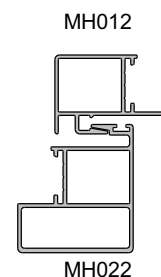
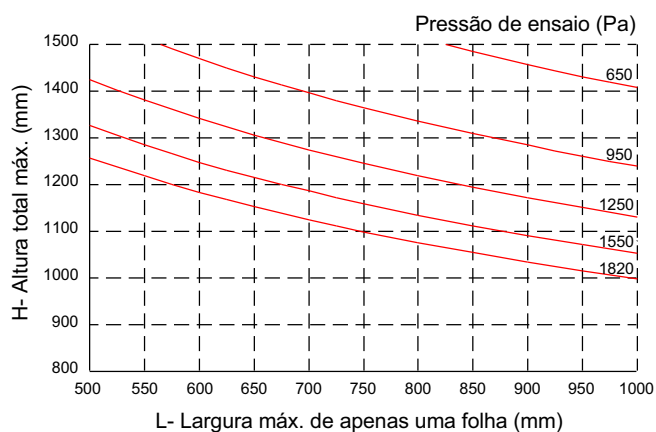
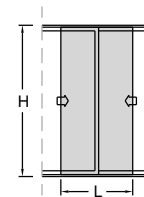

MH012	MH022
Área = 147 mm ²	Área = 246 mm ²
Jx = 11645 mm ⁴	Jx = 48414 mm ⁴
Wx = 867 mm ³	Wx = 2033 mm ³
Jx total = 60059 mm⁴	

Tensão admissível = 7 kg/mm² (liga 6060-T5)

Flecha admissível = H / 175

Janela de correr - 2, 3 e 4 planos

Notas:

A largura do gráfico refere-se a apenas uma folha, ou seja, para obter a largura total da esquadria deve-se multiplicar a medida máxima encontrada no gráfico pela quantidade de folhas da tipologia.

Verificar qual montante lateral é compatível com a altura da folha. Vide página D-01.

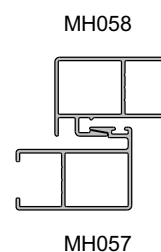
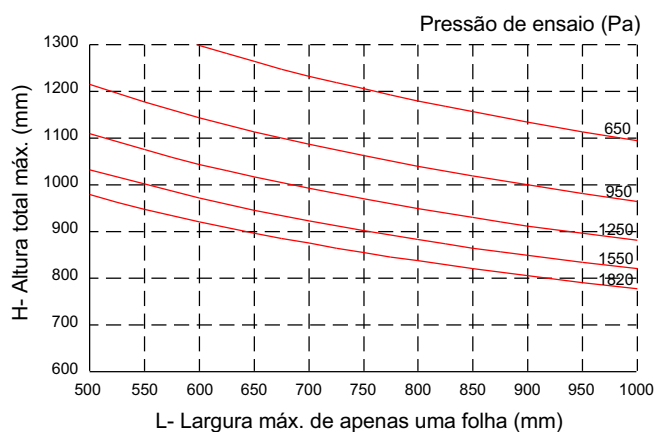
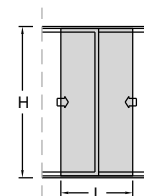

MH057	MH058
Área = 163 mm ²	Área = 160 mm ²
Jx = 14733 mm ⁴	Jx = 13611 mm ⁴
Wx = 1004 mm ³	Wx = 990 mm ³
Jx total = 28344 mm⁴	

Tensão admissível = 7 kg/mm² (liga 6060-T5)

Flecha admissível = H / 175

Janela de correr - 2, 3 e 4 planos

Notas:

A largura do gráfico refere-se a apenas uma folha, ou seja, para obter a largura total da esquadria deve-se multiplicar a medida máxima encontrada no gráfico pela quantidade de folhas da tipologia.

Verificar qual montante lateral é compatível com a altura da folha. Vide página D-01.

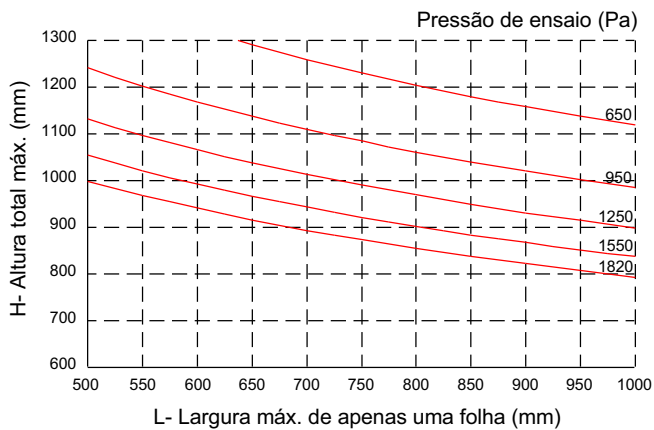
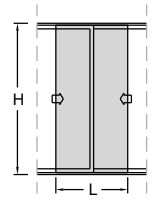

Tensão admissível = 7 kg/mm² (liga 6060-T5)

Flecha admissível = H / 175

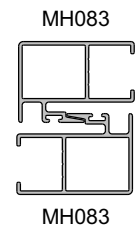

MH083	MH083
Área = 170 mm ²	Área = 170 mm ²
Jx = 15077 mm ⁴	Jx = 15077 mm ⁴
Wx = 1106 mm ³	Wx = 1106 mm ³
Jx total = 30154 mm⁴	

Janela de correr - 2, 3 e 4 planos

Notas:

A largura do gráfico refere-se a apenas uma folha, ou seja, para obter a largura total da esquadria deve-se multiplicar a medida máxima encontrada no gráfico pela quantidade de folhas da tipologia.

Verificar qual montante lateral é compatível com a altura da folha. Vide página D-01.

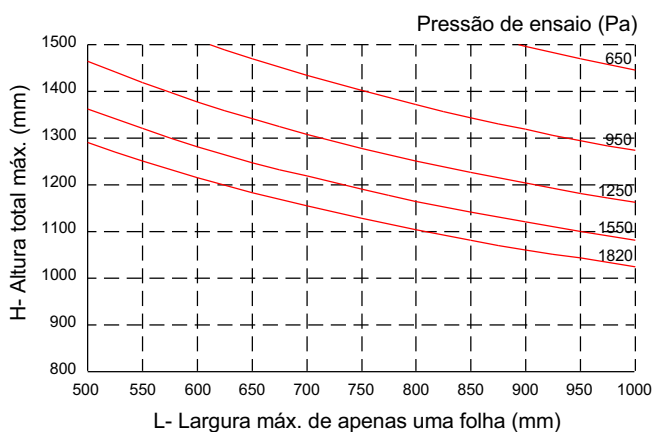
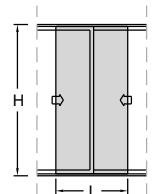

Tensão admissível = 7 kg/mm² (liga 6060-T5)

Flecha admissível = H / 175

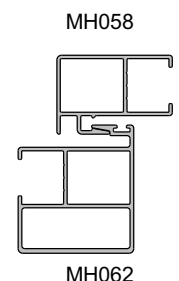

MH058	MH062
Área = 160 mm ²	Área = 259 mm ²
Jx = 13611 mm ⁴	Jx = 51419 mm ⁴
Wx = 990 mm ³	Wx = 2233 mm ³
Jx total = 65030 mm⁴	

Janela de correr - 2, 3 e 4 planos

Notas:

A largura do gráfico refere-se a apenas uma folha, ou seja, para obter a largura total da esquadria deve-se multiplicar a medida máxima encontrada no gráfico pela quantidade de folhas da tipologia.

Verificar qual montante lateral é compatível com a altura da folha. Vide página D-01.

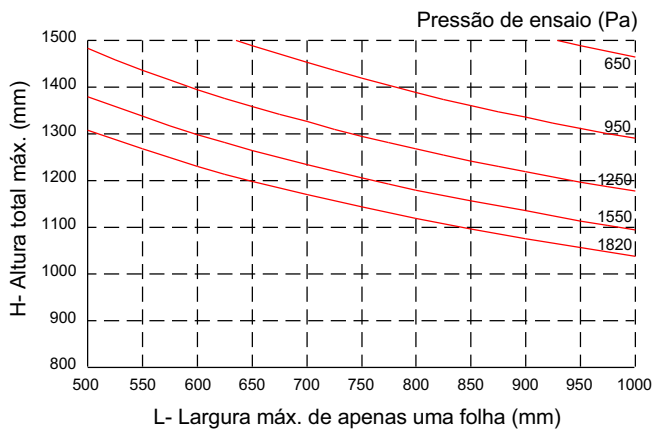
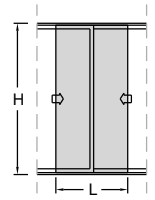

Tensão admissível = 7 kg/mm² (liga 6060-T5)

Flecha admissível = H / 175

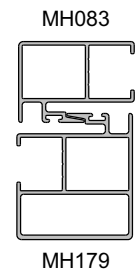

MH083	MH179
Área = 170 mm ²	Área = 265 mm ²
Jx = 15077 mm ⁴	Jx = 52562 mm ⁴
Wx = 1106 mm ³	Wx = 2389 mm ³
Jx total = 67639 mm⁴	

Janela de correr - 2, 3 e 4 planos

Notas:

A largura do gráfico refere-se a apenas uma folha, ou seja, para obter a largura total da esquadria deve-se multiplicar a medida máxima encontrada no gráfico pela quantidade de folhas da tipologia.

Verificar qual montante lateral é compatível com a altura da folha. Vide página D-01.

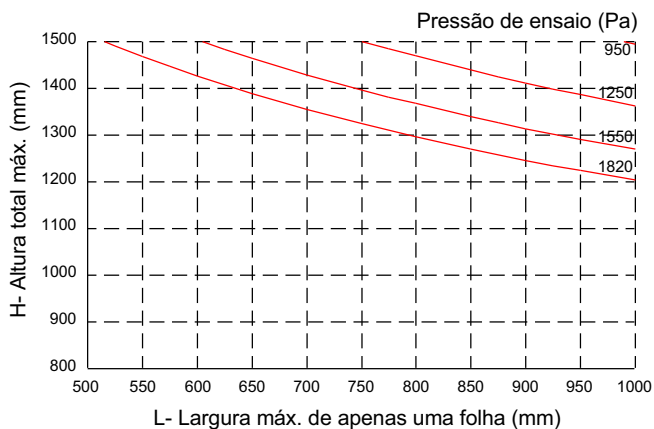
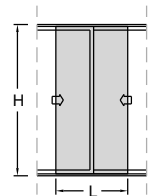

Tensão admissível = 7 kg/mm² (liga 6060-T5)

Flecha admissível = H / 175

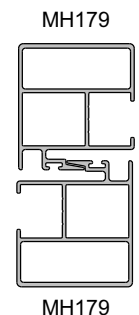

MH179	MH179
Área = 265 mm ²	Área = 265 mm ²
Jx = 52562 mm ⁴	Jx = 52562 mm ⁴
Wx = 2389 mm ³	Wx = 2389 mm ³
Jx total = 105124 mm⁴	

Janela de correr - 2 e 3 planos com encontro central

Notas:

A largura do gráfico refere-se a apenas uma folha, ou seja, para obter a largura total da esquadria deve-se multiplicar a medida máxima encontrada no gráfico pela quantidade de folhas da tipologia.

Verificar qual montante lateral é compatível com a altura da folha. Vide página D-01.

Altura máxima: 1050 mm

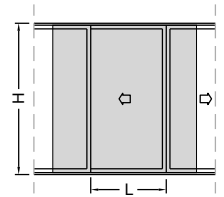
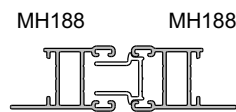
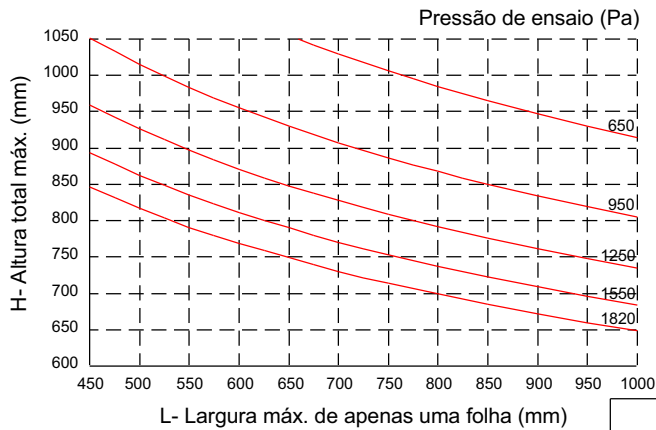

MH191

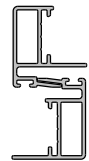

MH189

MH188	MH188
Área = 124 mm ²	Área = 124 mm ²
Jx = 8236 mm ⁴	Jx = 8236 mm ⁴
Wx = 700 mm ³	Wx = 700 mm ³
Jx total = 16472 mm⁴	

MH189	MH191
Área = 118 mm ²	Área = 118 mm ²
Jx = 10742 mm ⁴	Jx = 8903 mm ⁴
Wx = 762 mm ³	Wx = 604 mm ³
Jx total = 19645 mm⁴	

Tensão admissível = 7 kg/mm² (liga 6060-T5)

Flecha admissível = H / 175

Janela de correr - 2 e 3 planos com encontro central

Notas:

A largura do gráfico refere-se a apenas uma folha, ou seja, para obter a largura total da esquadria deve-se multiplicar a medida máxima encontrada no gráfico pela quantidade de folhas da tipologia.

Verificar qual montante lateral é compatível com a altura da folha. Vide página D-01.

Altura máxima: 1050 mm

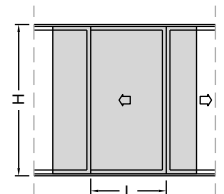
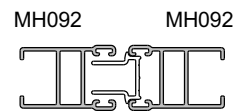
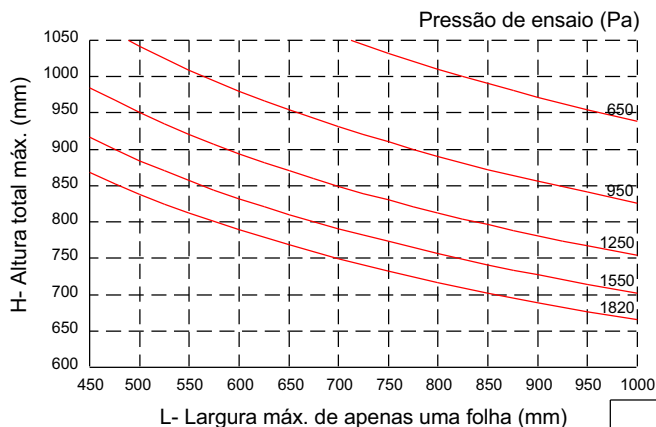

MH093



MH093

MH092	MH188
Área = 131 mm ²	Área = 124 mm ²
Jx = 8897 mm ⁴	Jx = 8236 mm ⁴
Wx = 827 mm ³	Wx = 700 mm ³
Jx total = 17794 mm⁴	

MH093	MH093
Área = 120 mm ²	Área = 120 mm ²
Jx = 9933 mm ⁴	Jx = 9933 mm ⁴
Wx = 728 mm ³	Wx = 728 mm ³
Jx total = 19866 mm⁴	

Tensão admissível = 7 kg/mm² (liga 6060-T5)

Flecha admissível = H / 175

Janela de correr - 2 e 3 planos com encontro central

Notas:

A largura do gráfico refere-se a apenas uma folha, ou seja, para obter a largura total da esquadria deve-se multiplicar a medida máxima encontrada no gráfico pela quantidade de folhas da tipologia.

Verificar qual montante lateral é compatível com a altura da folha. Vide página D-01.

Altura máxima: 1050 mm

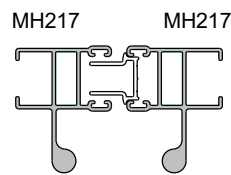
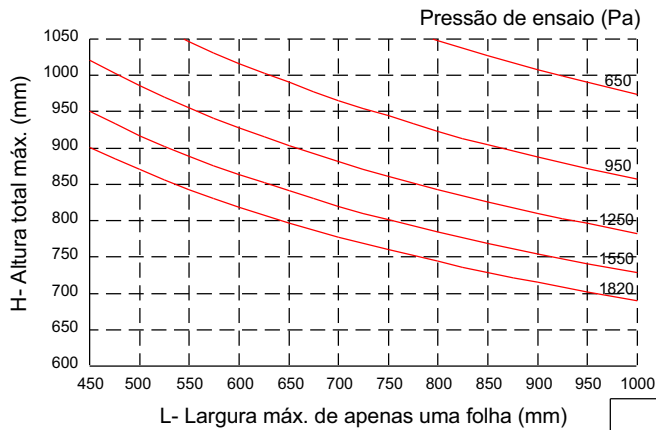

MH217	MH217
Área = 203 mm ²	Área = 203 mm ²
Jx = 38246 mm ⁴	Jx = 38246 mm ⁴
Wx = 1690 mm ³	Wx = 1690 mm ³
Jx total = 76492 mm⁴	

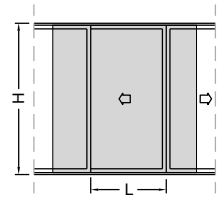

MH093



MH093

MH093	MH093
Área = 120 mm ²	Área = 120 mm ²
Jx = 9933 mm ⁴	Jx = 9933 mm ⁴
Wx = 728 mm ³	Wx = 728 mm ³
Jx total = 19866 mm⁴	

Tensão admissível = 7 kg/mm² (liga 6060-T5)

Flecha admissível = H / 175

Janela de correr - 2 e 3 planos com encontro central

Notas:

A largura do gráfico refere-se a apenas uma folha, ou seja, para obter a largura total da esquadria deve-se multiplicar a medida máxima encontrada no gráfico pela quantidade de folhas da tipologia.

Verificar qual montante lateral é compatível com a altura da folha. Vide página D-01.

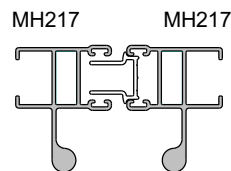
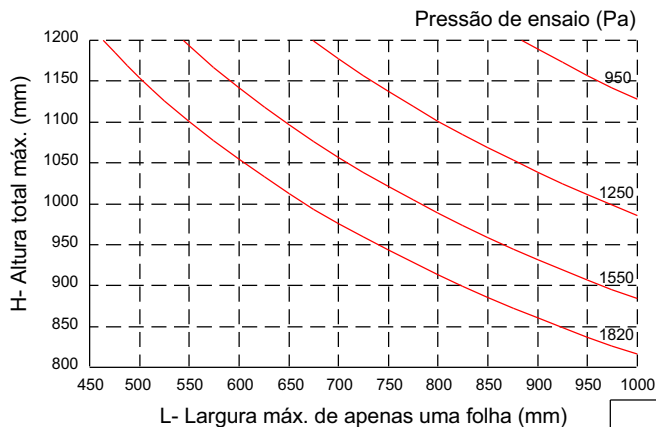

MH217	MH217
Área = 203 mm ²	Área = 203 mm ²
Jx = 38246 mm ⁴	Jx = 38246 mm ⁴
Wx = 1690 mm ³	Wx = 1690 mm ³
Jx total = 76492 mm⁴	

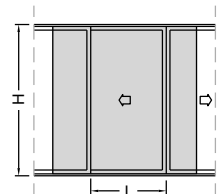

MH148



MH148

MH148	MH148
Área = 153 mm ²	Área = 153 mm ²
Jx = 26005 mm ⁴	Jx = 26005 mm ⁴
Wx = 966 mm ³	Wx = 966 mm ³
Jx total = 52010 mm⁴	

Tensão admissível = 7 kg/mm² (liga 6060-T5)

Flecha admissível = H / 175

Janela de correr - 2 e 3 planos com encontro central

Notas:

A largura do gráfico refere-se a apenas uma folha, ou seja, para obter a largura total da esquadria deve-se multiplicar a medida máxima encontrada no gráfico pela quantidade de folhas da tipologia.

Verificar qual montante lateral é compatível com a altura da folha. Vide página D-01.

Altura máxima: 1050 mm

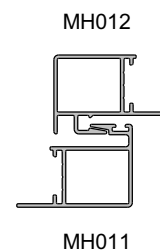
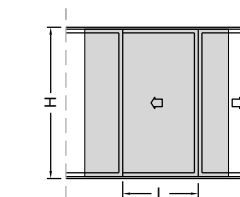
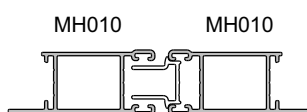
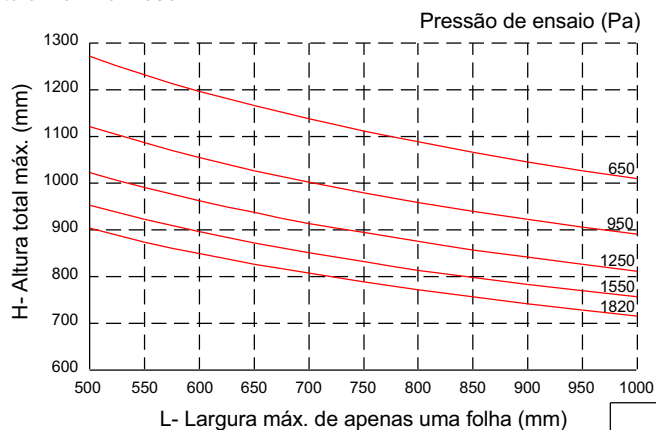

MH010	MH010
Área = 156 mm ²	Área = 156 mm ²
Jx = 11105 mm ⁴	Jx = 11105 mm ⁴
Wx = 961 mm ³	Wx = 961 mm ³
Jx total = 22210 mm⁴	

MH011	MH012
Área = 149 mm ²	Área = 147 mm ²
Jx = 14130 mm ⁴	Jx = 11645 mm ⁴
Wx = 925 mm ³	Wx = 867 mm ³
Jx total = 25775 mm⁴	

Tensão admissível = 7 kg/mm² (liga 6060-T5)

Flecha admissível = H / 175

Janela de correr - 2 e 3 planos com encontro central

Notas:

A largura do gráfico refere-se a apenas uma folha, ou seja, para obter a largura total da esquadria deve-se multiplicar a medida máxima encontrada no gráfico pela quantidade de folhas da tipologia.

Verificar qual montante lateral é compatível com a altura da folha. Vide página D-01.

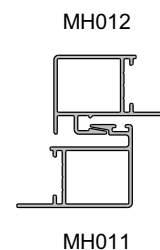
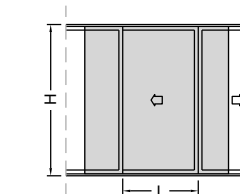
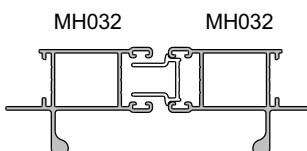
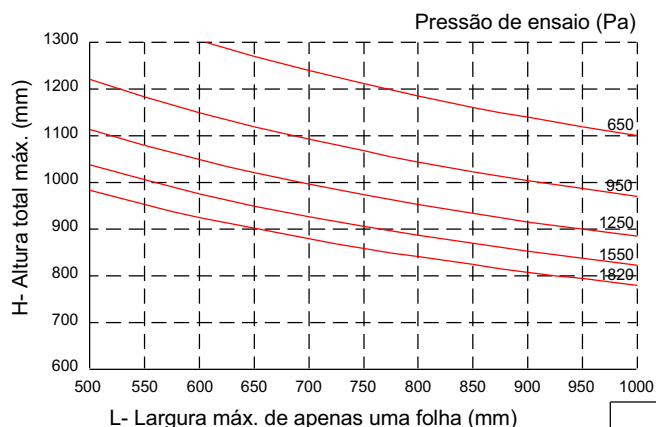

MH032	MH032
Área = 198 mm ²	Área = 198 mm ²
Jx = 23656 mm ⁴	Jx = 23656 mm ⁴
Wx = 1145 mm ³	Wx = 1145 mm ³
Jx total = 47312 mm⁴	

MH011	MH012
Área = 149 mm ²	Área = 147 mm ²
Jx = 14130 mm ⁴	Jx = 11645 mm ⁴
Wx = 925 mm ³	Wx = 867 mm ³
Jx total = 25775 mm⁴	

Tensão admissível = 7 kg/mm² (liga 6060-T5)

Flecha admissível = H / 175

Janela de correr - 2 e 3 planos com encontro central

Notas:

A largura do gráfico refere-se a apenas uma folha, ou seja, para obter a largura total da esquadria deve-se multiplicar a medida máxima encontrada no gráfico pela quantidade de folhas da tipologia.

Verificar qual montante lateral é compatível com a altura da folha. Vide página D-01.

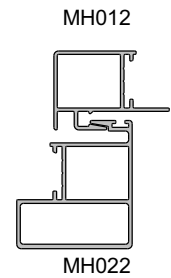
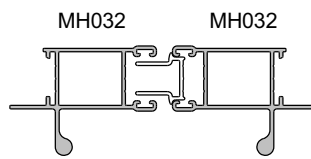
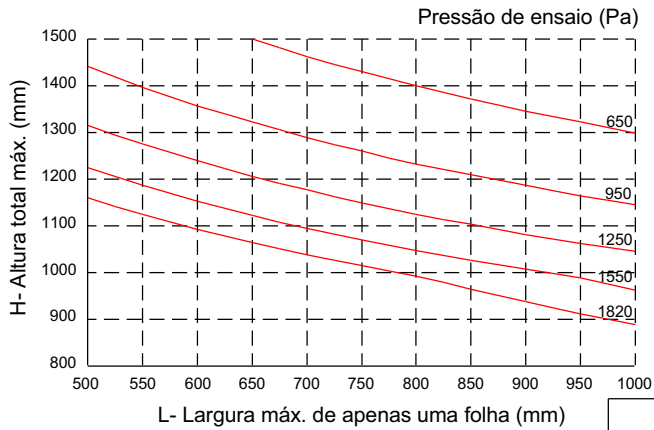
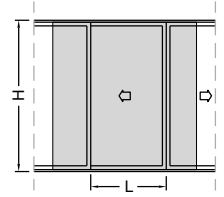

MH032	MH032
Área = 198 mm ²	Área = 198 mm ²
Jx = 23656 mm ⁴	Jx = 23656 mm ⁴
Wx = 1145 mm ³	Wx = 1145 mm ³
Jx total = 47312 mm⁴	

MH012	MH022
Área = 147 mm ²	Área = 246 mm ²
Jx = 11645 mm ⁴	Jx = 48414 mm ⁴
Wx = 867 mm ³	Wx = 2033 mm ³
Jx total = 60059 mm⁴	

Tensão admissível = 7 kg/mm² (liga 6060-T5)

Flecha admissível = H / 175

Janela de correr - 2 e 3 planos com encontro central

Notas:

A largura do gráfico refere-se a apenas uma folha, ou seja, para obter a largura total da esquadria deve-se multiplicar a medida máxima encontrada no gráfico pela quantidade de folhas da tipologia.

Verificar qual montante lateral é compatível com a altura da folha. Vide página D-01.

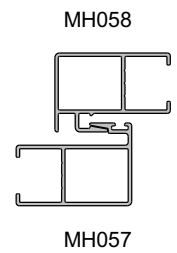
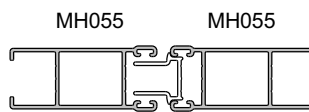
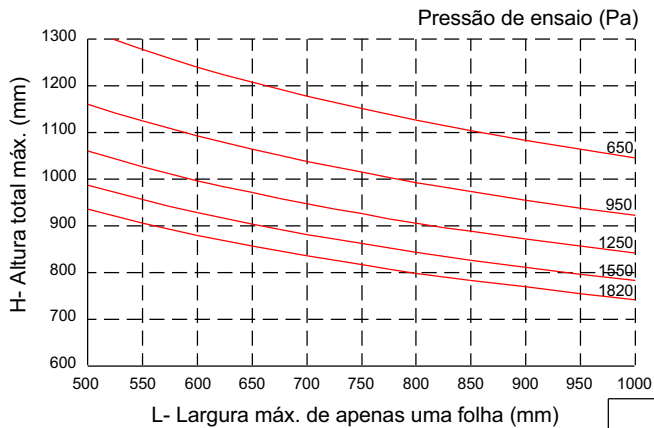
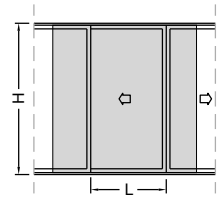

MH055	MH055
Área = 170 mm ²	Área = 170 mm ²
Jx = 12348 mm ⁴	Jx = 12348 mm ⁴
Wx = 1148 mm ³	Wx = 1148 mm ³
Jx total = 24696 mm⁴	

MH057	MH058
Área = 163 mm ²	Área = 160 mm ²
Jx = 14733 mm ⁴	Jx = 13611 mm ⁴
Wx = 1004 mm ³	Wx = 990 mm ³
Jx total = 28344 mm⁴	

Tensão admissível = 7 kg/mm² (liga 6060-T5)

Flecha admissível = H / 175

Janela de correr - 2 e 3 planos com encontro central

Notas:

A largura do gráfico refere-se a apenas uma folha, ou seja, para obter a largura total da esquadria deve-se multiplicar a medida máxima encontrada no gráfico pela quantidade de folhas da tipologia.

Verificar qual montante lateral é compatível com a altura da folha. Vide página D-01.

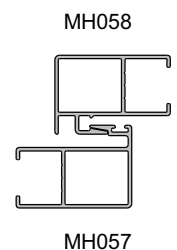
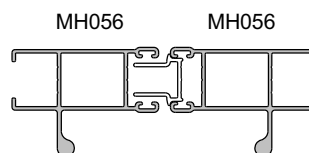
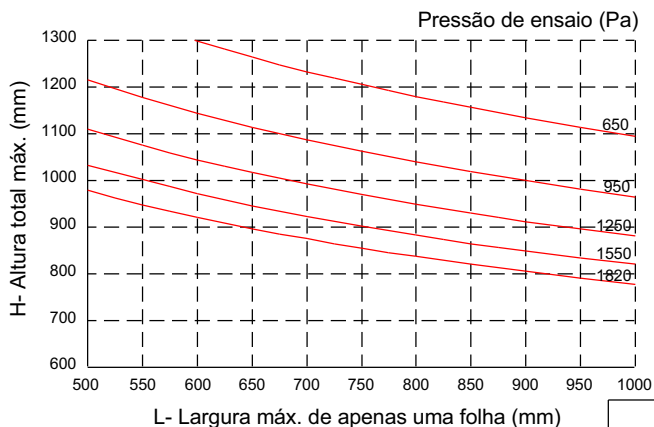
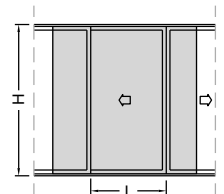

MH056	MH056
Área = 211 mm ²	Área = 211 mm ²
Jx = 26062 mm ⁴	Jx = 26062 mm ⁴
Wx = 1209 mm ³	Wx = 1209 mm ³
Jx total = 52124 mm⁴	

MH057	MH058
Área = 163 mm ²	Área = 160 mm ²
Jx = 14733 mm ⁴	Jx = 13611 mm ⁴
Wx = 1004 mm ³	Wx = 990 mm ³
Jx total = 28344 mm⁴	

Tensão admissível = 7 kg/mm² (liga 6060-T5)

Flecha admissível = H / 175

Janela de correr - 2 e 3 planos com encontro central

Notas:

A largura do gráfico refere-se a apenas uma folha, ou seja, para obter a largura total da esquadria deve-se multiplicar a medida máxima encontrada no gráfico pela quantidade de folhas da tipologia.

Verificar qual montante lateral é compatível com a altura da folha. Vide página D-01.

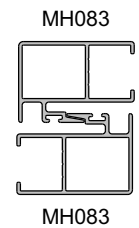
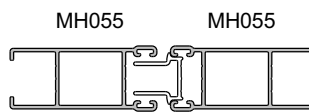
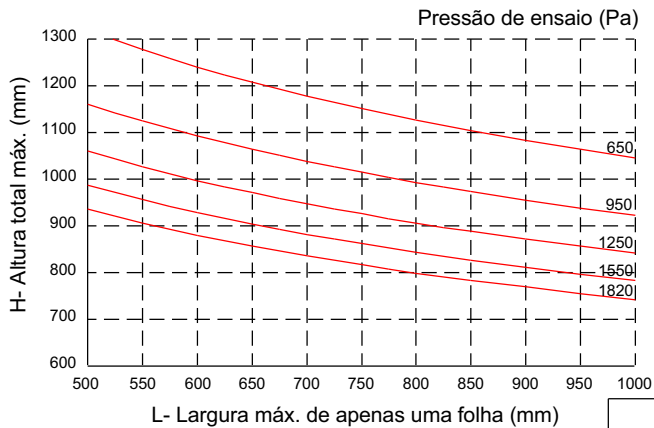
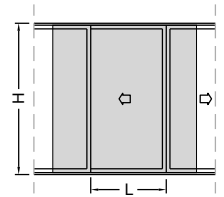

MH055	MH055
Área = 170 mm ²	Área = 170 mm ²
Jx = 12348 mm ⁴	Jx = 12348 mm ⁴
Wx = 1148 mm ³	Wx = 1148 mm ³
Jx total = 24696 mm⁴	

MH083	MH083
Área = 170 mm ²	Área = 170 mm ²
Jx = 15077 mm ⁴	Jx = 15077 mm ⁴
Wx = 1106 mm ³	Wx = 1106 mm ³
Jx total = 30154 mm⁴	

Tensão admissível = 7 kg/mm² (liga 6060-T5)

Flecha admissível = H / 175

Janela de correr - 2 e 3 planos com encontro central

Notas:

A largura do gráfico refere-se a apenas uma folha, ou seja, para obter a largura total da esquadria deve-se multiplicar a medida máxima encontrada no gráfico pela quantidade de folhas da tipologia.

Verificar qual montante lateral é compatível com a altura da folha. Vide página D-01.

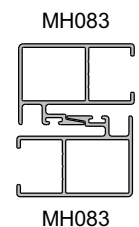
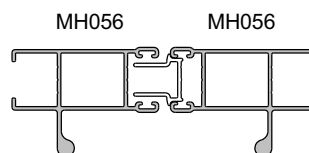
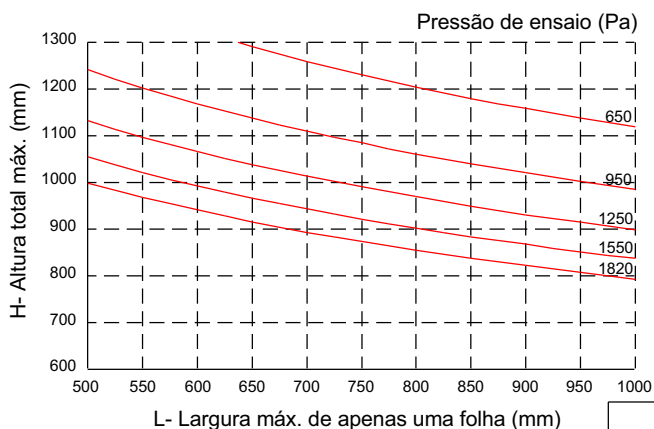
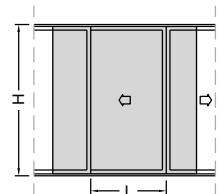

MH056	MH056
Área = 211 mm ²	Área = 211 mm ²
Jx = 26062 mm ⁴	Jx = 26062 mm ⁴
Wx = 1209 mm ³	Wx = 1209 mm ³
Jx total = 52124 mm⁴	

MH083	MH083
Área = 170 mm ²	Área = 170 mm ²
Jx = 15077 mm ⁴	Jx = 15077 mm ⁴
Wx = 1106 mm ³	Wx = 1106 mm ³
Jx total = 30154 mm⁴	

Tensão admissível = 7 kg/mm² (liga 6060-T5)

Flecha admissível = H / 175

Janela de correr - 2 e 3 planos com encontro central

Notas:

A largura do gráfico refere-se a apenas uma folha, ou seja, para obter a largura total da esquadria deve-se multiplicar a medida máxima encontrada no gráfico pela quantidade de folhas da tipologia.

Verificar qual montante lateral é compatível com a altura da folha. Vide página D-01.

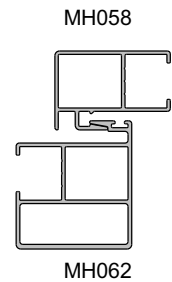
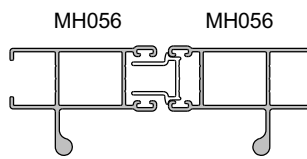
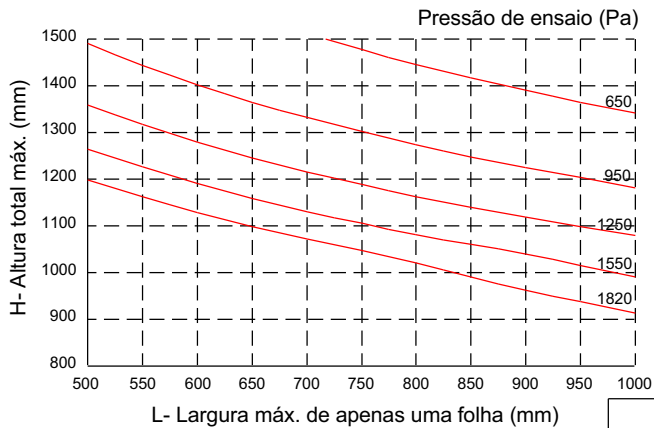
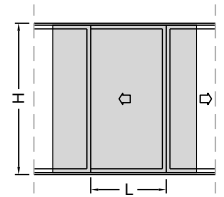

MH056	MH056
Área = 211 mm ²	Área = 211 mm ²
Jx = 26062 mm ⁴	Jx = 26062 mm ⁴
Wx = 1209 mm ³	Wx = 1209 mm ³
Jx total = 52124 mm⁴	

MH058	MH062
Área = 160 mm ²	Área = 259 mm ²
Jx = 13611 mm ⁴	Jx = 51419 mm ⁴
Wx = 990 mm ³	Wx = 2233 mm ³
Jx total = 65030 mm⁴	

Tensão admissível = 7 kg/mm² (liga 6060-T5)

Flecha admissível = H / 175

Janela de correr - 2 e 3 planos com encontro central

Notas:

A largura do gráfico refere-se a apenas uma folha, ou seja, para obter a largura total da esquadria deve-se multiplicar a medida máxima encontrada no gráfico pela quantidade de folhas da tipologia.

Verificar qual montante lateral é compatível com a altura da folha. Vide página D-01.

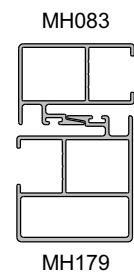
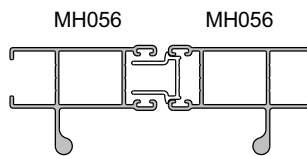
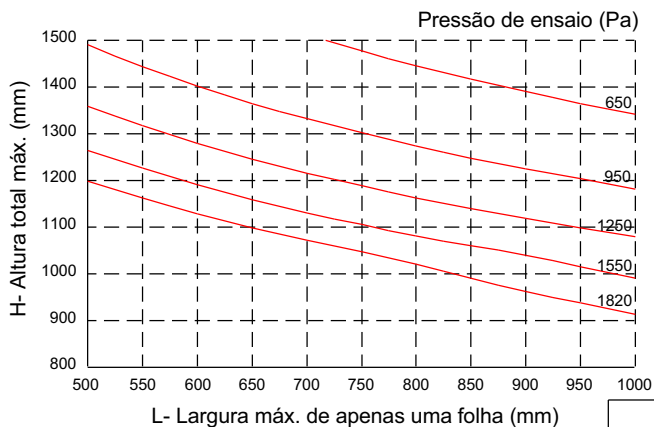
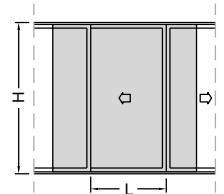

MH056	MH056
Área = 211 mm ²	Área = 211 mm ²
Jx = 26062 mm ⁴	Jx = 26062 mm ⁴
Wx = 1209 mm ³	Wx = 1209 mm ³
Jx total = 52124 mm⁴	

MH083	MH179
Área = 170 mm ²	Área = 265 mm ²
Jx = 15077 mm ⁴	Jx = 52562 mm ⁴
Wx = 1106 mm ³	Wx = 2389 mm ³
Jx total = 67639 mm⁴	

Tensão admissível = 7 kg/mm² (liga 6060-T5)

Flecha admissível = H / 175

Janela de correr - 2 e 3 planos com encontro central

Notas:

A largura do gráfico refere-se a apenas uma folha, ou seja, para obter a largura total da esquadria deve-se multiplicar a medida máxima encontrada no gráfico pela quantidade de folhas da tipologia.

Verificar qual montante lateral é compatível com a altura da folha. Vide página D-01.

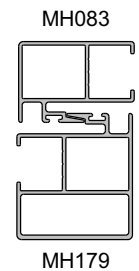
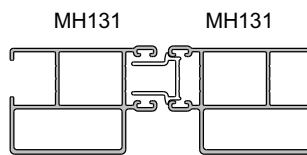
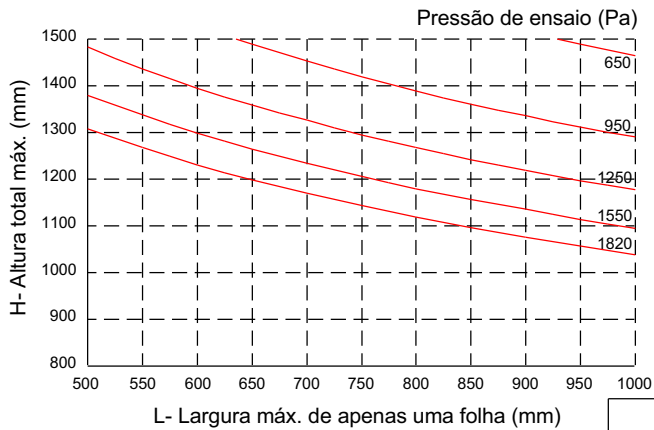
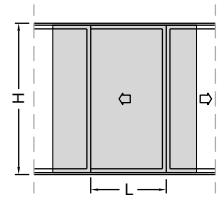

MH131	MH131
Área = 260 mm ²	Área = 260 mm ²
Jx = 41090 mm ⁴	Jx = 41090 mm ⁴
Wx = 2262 mm ³	Wx = 2262 mm ³
Jx total = 82180 mm⁴	

MH083	MH179
Área = 170 mm ²	Área = 265 mm ²
Jx = 15077 mm ⁴	Jx = 52562 mm ⁴
Wx = 1106 mm ³	Wx = 2389 mm ³
Jx total = 67639 mm⁴	

Tensão admissível = 7 kg/mm² (liga 6060-T5)

Flecha admissível = H / 175

Janela de correr - 2 e 3 planos com encontro central

Notas:

A largura do gráfico refere-se a apenas uma folha, ou seja, para obter a largura total da esquadria deve-se multiplicar a medida máxima encontrada no gráfico pela quantidade de folhas da tipologia.

Verificar qual montante lateral é compatível com a altura da folha. Vide página D-01.

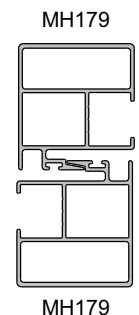
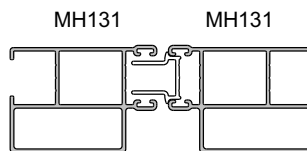
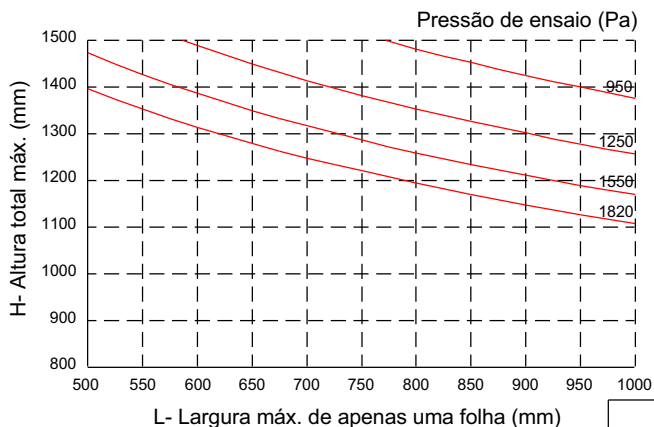
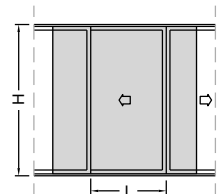

MH131	MH131
Área = 260 mm ²	Área = 260 mm ²
Jx = 41090 mm ⁴	Jx = 41090 mm ⁴
Wx = 2262 mm ³	Wx = 2262 mm ³
Jx total = 82180 mm⁴	

MH179	MH179
Área = 265 mm ²	Área = 265 mm ²
Jx = 52562 mm ⁴	Jx = 52562 mm ⁴
Wx = 2389 mm ³	Wx = 2389 mm ³
Jx total = 105124 mm⁴	

Tensão admissível = 7 kg/mm² (liga 6060-T5)

Flecha admissível = H / 175

Janela de correr - 3 planos (1 folha com vidro e 2 com venezianas)

Notas:

A largura do gráfico refere-se a apenas uma folha, ou seja, para obter a largura total da esquadria deve-se multiplicar a medida máxima encontrada no gráfico pela quantidade de folhas da tipologia.

Verificar qual montante lateral é compatível com a altura da folha. Vide página D-01.

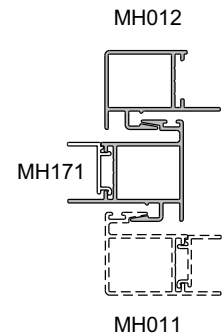
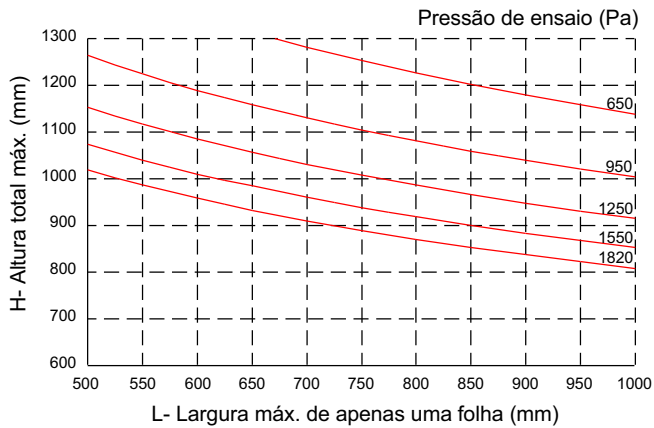
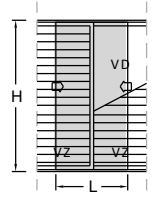

Tensão admissível = 7 kg/mm² (liga 6060-T5)

Flecha admissível = H / 175

MH012	MH171
Área = 147 mm ²	Área = 177 mm ²
Jx = 11645 mm ⁴	Jx = 20193 mm ⁴
Wx = 867 mm ³	Wx = 1138 mm ³
Jx total = 31838 mm⁴	

Janela de correr - 3 planos (1 folha com vidro e 2 com venezianas)

Notas:

A largura do gráfico refere-se a apenas uma folha, ou seja, para obter a largura total da esquadria deve-se multiplicar a medida máxima encontrada no gráfico pela quantidade de folhas da tipologia.

Verificar qual montante lateral é compatível com a altura da folha. Vide página D-01.

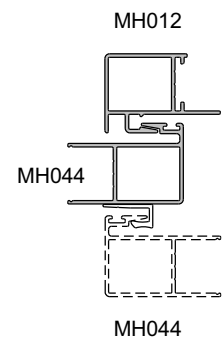
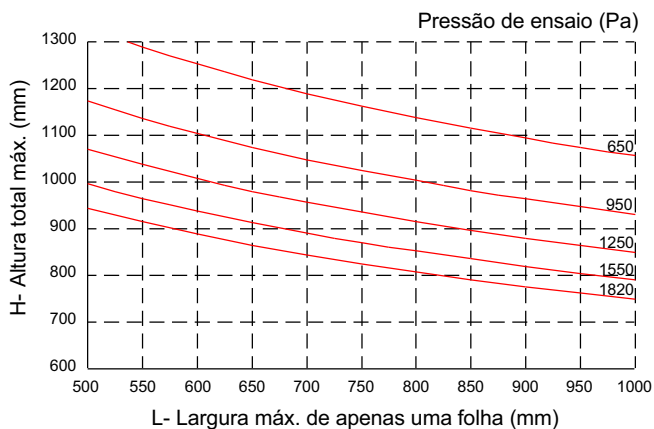
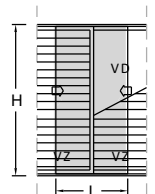

Tensão admissível = 7 kg/mm² (liga 6060-T5)

Flecha admissível = H / 175

MH012	MH044
Área = 147 mm ²	Área = 155 mm ²
Jx = 11645 mm ⁴	Jx = 13772 mm ⁴
Wx = 867 mm ³	Wx = 983 mm ³
Jx total = 25417 mm⁴	

Janela de correr - 3 planos (1 folha com vidro e 2 com venezianas)

Notas:

A largura do gráfico refere-se a apenas uma folha, ou seja, para obter a largura total da esquadria deve-se multiplicar a medida máxima encontrada no gráfico pela quantidade de folhas da tipologia.

Verificar qual montante lateral é compatível com a altura da folha. Vide página D-01.

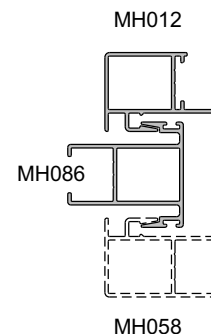
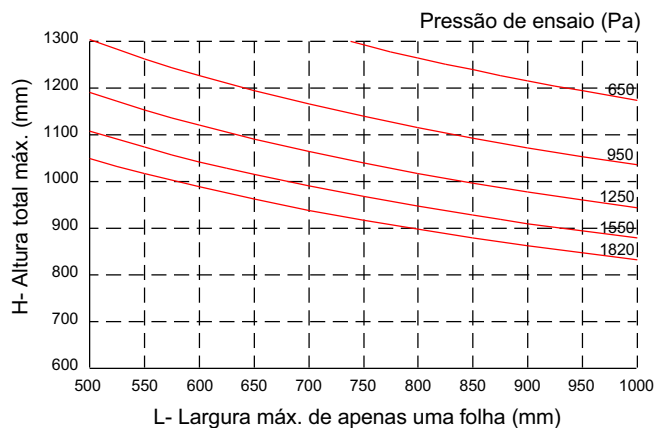
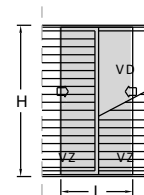

MH012	MH086
Área = 147 mm ²	Área = 198 mm ²
Jx = 11645 mm ⁴	Jx = 23304 mm ⁴
Wx = 867 mm ³	Wx = 1339 mm ³
Jx total = 34949 mm⁴	

Tensão admissível = 7 kg/mm² (liga 6060-T5)

Flecha admissível = H / 175

Janela de correr - 3 planos (1 folha com vidro e 2 com venezianas)

Notas:

A largura do gráfico refere-se a apenas uma folha, ou seja, para obter a largura total da esquadria deve-se multiplicar a medida máxima encontrada no gráfico pela quantidade de folhas da tipologia.

Verificar qual montante lateral é compatível com a altura da folha. Vide página D-01.

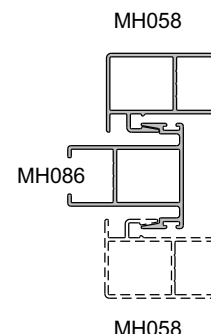
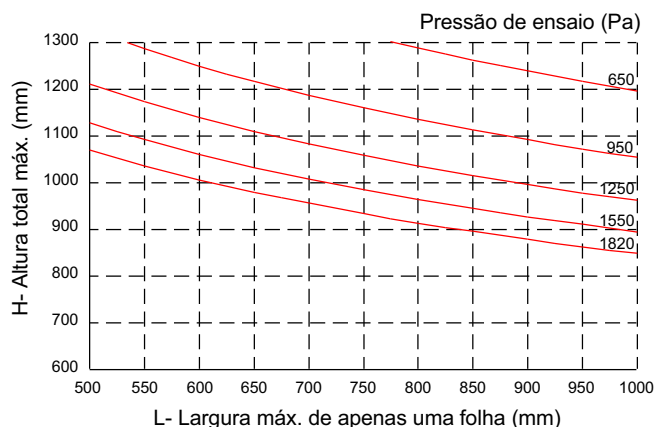
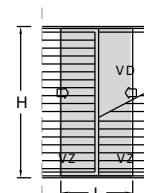

MH058	MH086
Área = 160 mm ²	Área = 198 mm ²
Jx = 13611 mm ⁴	Jx = 23304 mm ⁴
Wx = 990 mm ³	Wx = 1339 mm ³
Jx total = 36915 mm⁴	

Tensão admissível = 7 kg/mm² (liga 6060-T5)

Flecha admissível = H / 175

Janela de correr - 3 planos (1 folha com vidro e 2 com venezianas)

Notas:

A largura do gráfico refere-se a apenas uma folha, ou seja, para obter a largura total da esquadria deve-se multiplicar a medida máxima encontrada no gráfico pela quantidade de folhas da tipologia.

Verificar qual montante lateral é compatível com a altura da folha. Vide página D-01.

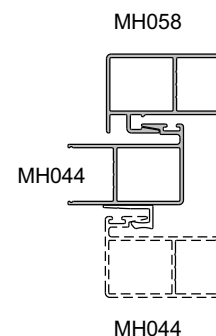
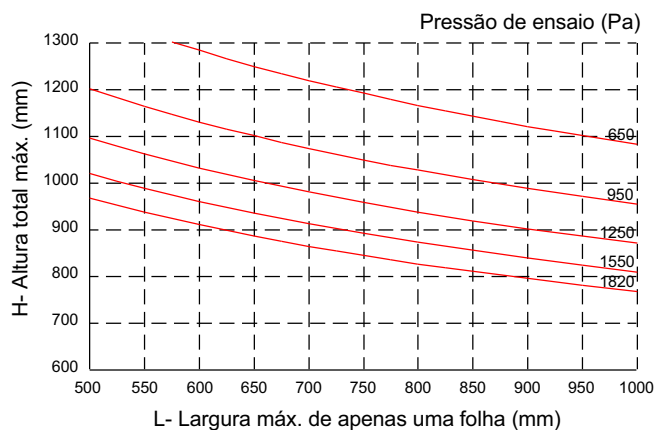
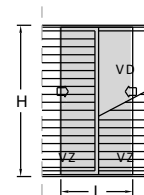

MH044	MH058
Área = 155 mm ²	Área = 160 mm ²
Jx = 13772 mm ⁴	Jx = 13611 mm ⁴
Wx = 983 mm ³	Wx = 990 mm ³
Jx total = 27383 mm⁴	

Tensão admissível = 7 kg/mm² (liga 6060-T5)

Flecha admissível = H / 175

Janela de correr - 3 planos (1 folha com vidro e 2 com venezianas)

Notas:

A largura do gráfico refere-se a apenas uma folha, ou seja, para obter a largura total da esquadria deve-se multiplicar a medida máxima encontrada no gráfico pela quantidade de folhas da tipologia.

Verificar qual montante lateral é compatível com a altura da folha. Vide página D-01.

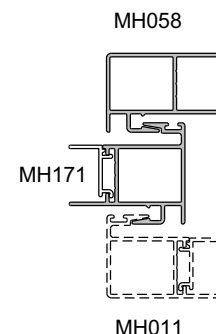
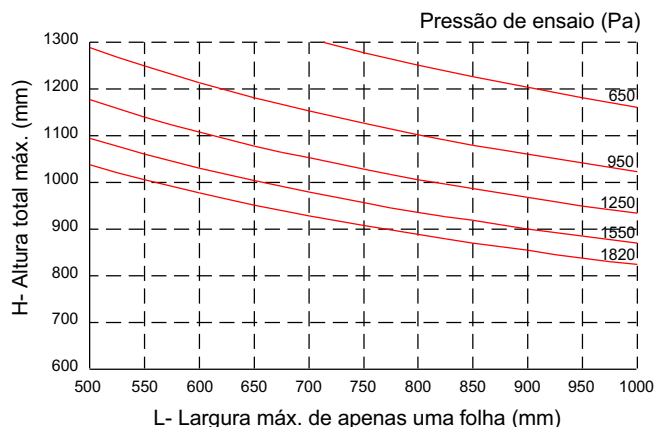
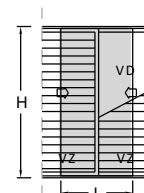

MH058	MH171
Área = 160 mm ²	Área = 177 mm ²
Jx = 13611 mm ⁴	Jx = 20193 mm ⁴
Wx = 990 mm ³	Wx = 1138 mm ³
Jx total = 33804 mm⁴	

Tensão admissível = 7 kg/mm² (liga 6060-T5)

Flecha admissível = H / 175

Janela de correr - 3 planos (1 folha com vidro e 2 com venezianas)

Notas:

A largura do gráfico refere-se a apenas uma folha, ou seja, para obter a largura total da esquadria deve-se multiplicar a medida máxima encontrada no gráfico pela quantidade de folhas da tipologia.

Verificar qual montante lateral é compatível com a altura da folha. Vide página D-01.

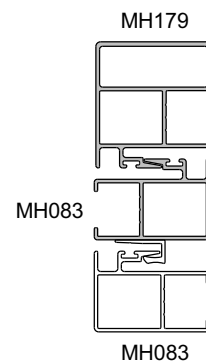
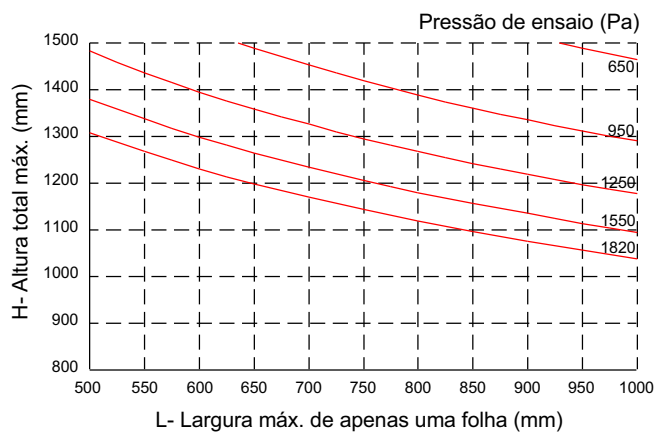
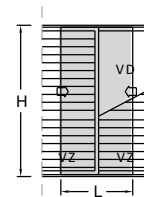

MH083	MH179
Área = 170 mm ²	Área = 265 mm ²
Jx = 15077 mm ⁴	Jx = 52562 mm ⁴
Wx = 1106 mm ³	Wx = 2389 mm ³
Jx total = 67639 mm⁴	

Tensão admissível = 7 kg/mm² (liga 6060-T5)

Flecha admissível = H / 175

Porta de correr - 2, 3 e 4 planos

Notas:

A largura do gráfico refere-se a apenas uma folha, ou seja, para obter a largura total da esquadria deve-se multiplicar a medida máxima encontrada no gráfico pela quantidade de folhas da tipologia.

Verificar qual montante lateral é compatível com a altura da folha. Vide página D-01.

MH032 altura máxima de 2100

MH076 altura máxima de 2300

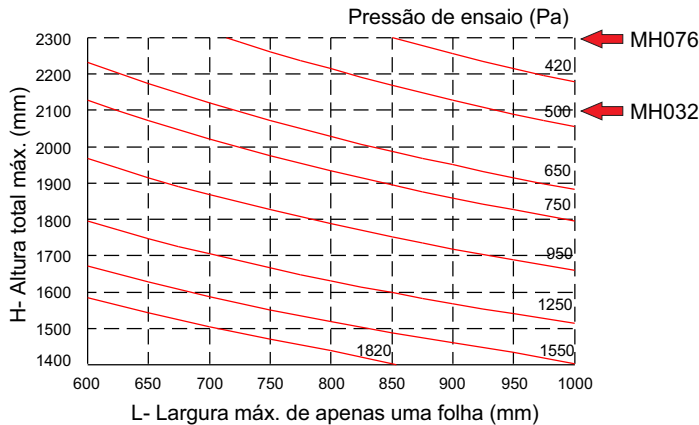

Tensão admissível = 7 kg/mm² (liga 6060-T5)

Flecha admissível = H / 175

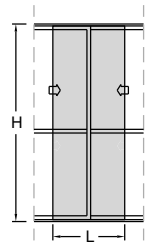

MH214

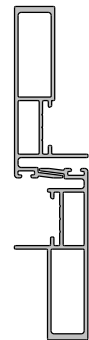

MH213

MH213	MH214
Área = 212 mm ²	Área = 212 mm ²
Jx = 69420 mm ⁴	Jx = 74590 mm ⁴
Wx = 2388 mm ³	Wx = 2466 mm ³
Jx total = 144010 mm⁴	

Porta de correr - 2, 3 e 4 planos

Notas:

A largura do gráfico refere-se a apenas uma folha, ou seja, para obter a largura total da esquadria deve-se multiplicar a medida máxima encontrada no gráfico pela quantidade de folhas da tipologia.

Verificar qual montante lateral é compatível com a altura da folha. Vide página D-01.

MH056 altura máxima de 2100

MH063 altura máxima de 2300

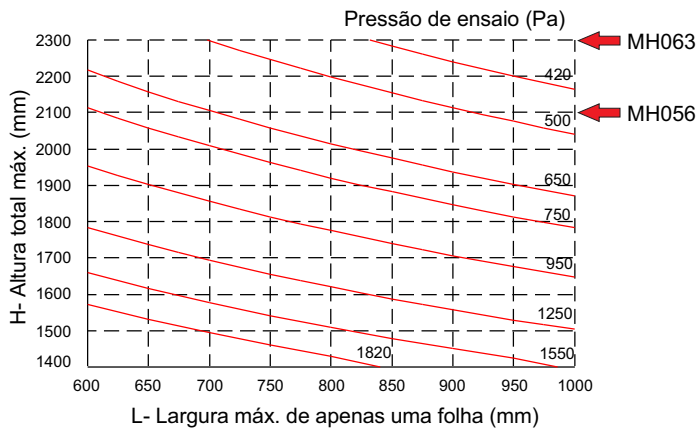

Tensão admissível = 7 kg/mm² (liga 6060-T5)

Flecha admissível = H / 175

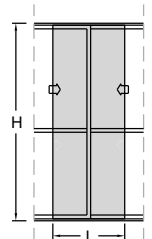

MH212

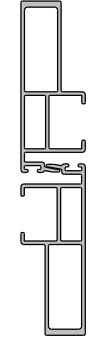

MH212

MH212	MH212
Área = 215 mm ²	Área = 215 mm ²
Jx = 70510 mm ⁴	Jx = 70510 mm ⁴
Wx = 2390 mm ³	Wx = 2390 mm ³
Jx total = 141020 mm⁴	

Porta de correr - 2, 3 e 4 planos

Notas:

A largura do gráfico refere-se a apenas uma folha, ou seja, para obter a largura total da esquadria deve-se multiplicar a medida máxima encontrada no gráfico pela quantidade de folhas da tipologia.

Verificar qual montante lateral é compatível com a altura da folha. Vide página D-01.

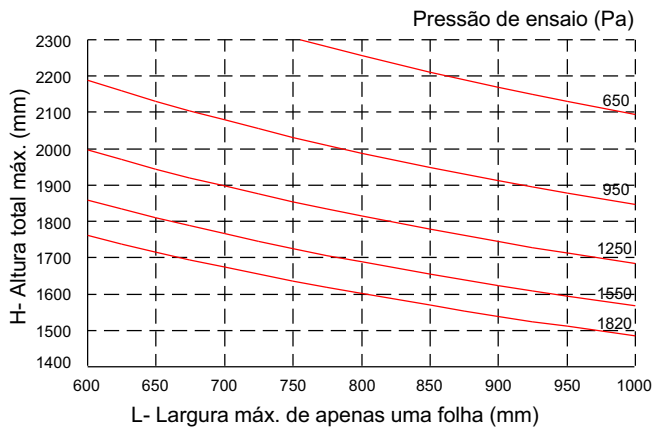

Tensão admissível = 7 kg/mm² (liga 6060-T5)

Flecha admissível = H / 175

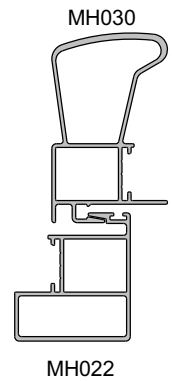
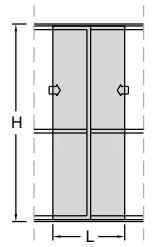

MH022	MH030
Área = 246 mm ²	Área = 318 mm ²
Jx = 48414 mm ⁴	Jx = 149798 mm ⁴
Wx = 2033 mm ³	Wx = 4595 mm ³
Jx total = 198212 mm⁴	

Porta de correr - 2, 3 e 4 planos

Notas:

A largura do gráfico refere-se a apenas uma folha, ou seja, para obter a largura total da esquadria deve-se multiplicar a medida máxima encontrada no gráfico pela quantidade de folhas da tipologia.

Verificar qual montante lateral é compatível com a altura da folha. Vide página D-01.

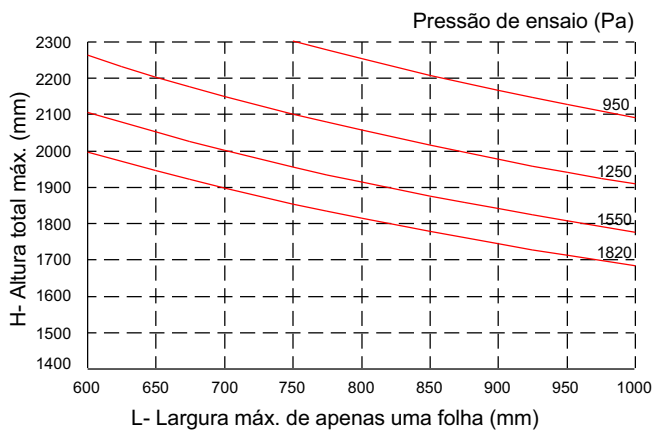

Tensão admissível = 7 kg/mm² (liga 6060-T5)

Flecha admissível = H / 175

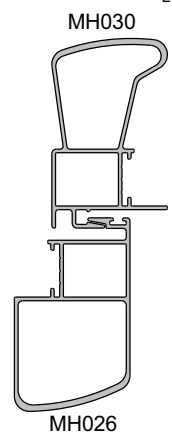
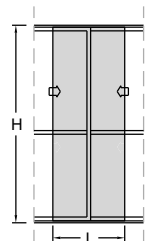

MH026	MH030
Área = 313 mm ²	Área = 318 mm ²
Jx = 138978 mm ⁴	Jx = 149798 mm ⁴
Wx = 4139 mm ³	Wx = 4595 mm ³
Jx total = 288776 mm⁴	

Porta de correr - 2, 3 e 4 planos

Notas:

A largura do gráfico refere-se a apenas uma folha, ou seja, para obter a largura total da esquadria deve-se multiplicar a medida máxima encontrada no gráfico pela quantidade de folhas da tipologia.

Verificar qual montante lateral é compatível com a altura da folha. Vide página D-01.
 MH056 altura máxima de 2100
 MH063 altura máxima de 2300

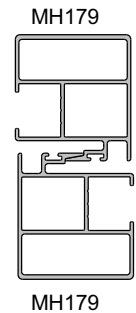
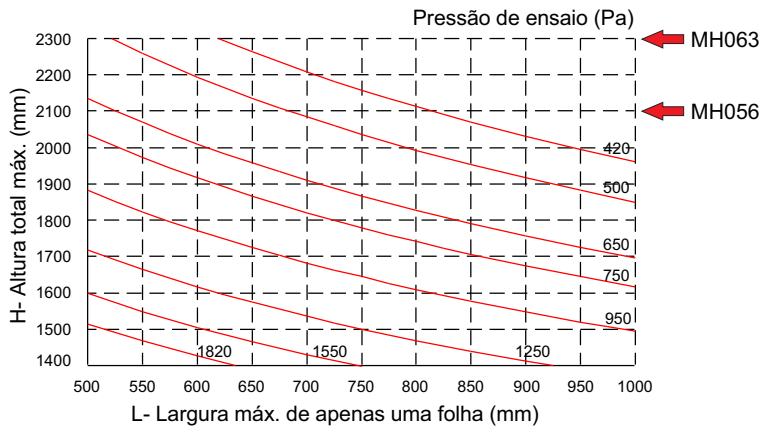
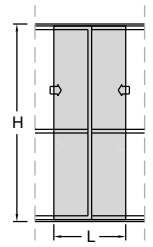

MH179	MH179
Área = 265 mm ²	Área = 265 mm ²
Jx = 52562 mm ⁴	Jx = 52562 mm ⁴
Wx = 2389 mm ³	Wx = 2389 mm ³
Jx total = 105124 mm⁴	

Tensão admissível = 7 kg/mm² (liga 6060-T5)

Flecha admissível = H / 175

Porta de correr - 2, 3 e 4 planos

Notas:

A largura do gráfico refere-se a apenas uma folha, ou seja, para obter a largura total da esquadria deve-se multiplicar a medida máxima encontrada no gráfico pela quantidade de folhas da tipologia.

Verificar qual montante lateral é compatível com a altura da folha. Vide página D-01.

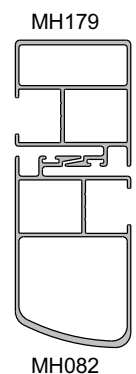
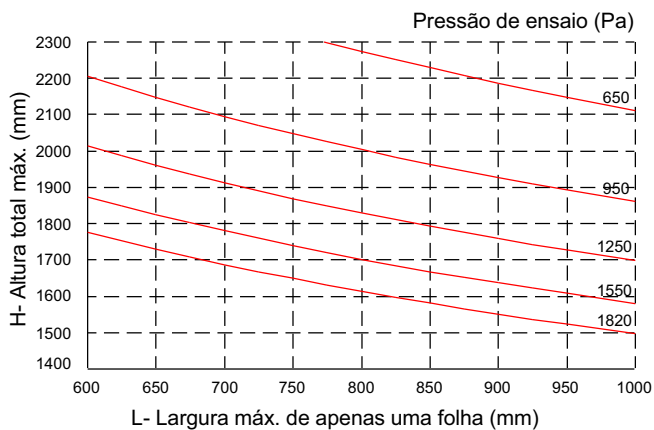
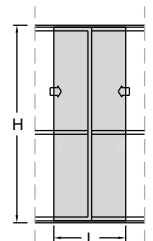

MH082	MH179
Área = 331 mm ²	Área = 265 mm ²
Jx = 150470 mm ⁴	Jx = 52562 mm ⁴
Wx = 4721 mm ³	Wx = 2389 mm ³
Jx total = 203032 mm⁴	

Tensão admissível = 7 kg/mm² (liga 6060-T5)

Flecha admissível = H / 175

Porta de correr - 2, 3 e 4 planos

Notas:

A largura do gráfico refere-se a apenas uma folha, ou seja, para obter a largura total da esquadria deve-se multiplicar a medida máxima encontrada no gráfico pela quantidade de folhas da tipologia.

Verificar qual montante lateral é compatível com a altura da folha. Vide página D-01.

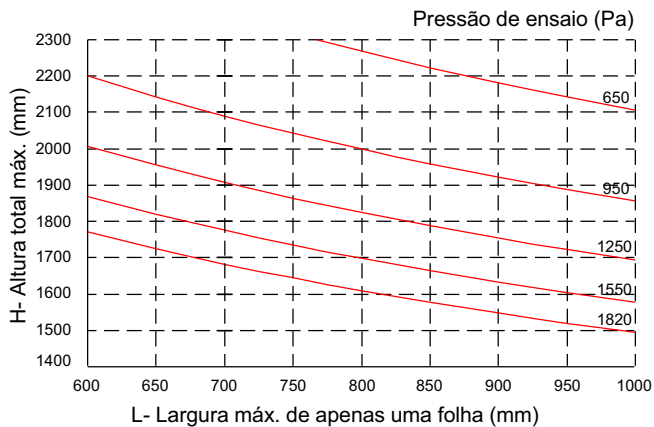
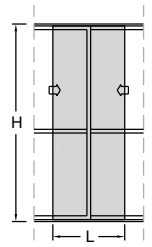

Tensão admissível = 7 kg/mm² (liga 6060-T5)

Flecha admissível = H / 175

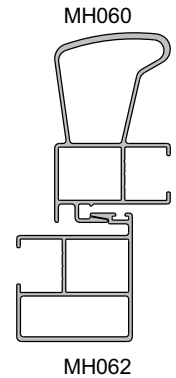

MH060	MH062
Área = 331 mm ²	Área = 259 mm ²
Jx = 149956 mm ⁴	Jx = 51419 mm ⁴
Wx = 4632 mm ³	Wx = 2233 mm ³
Jx total = 201375 mm⁴	

Porta de correr - 2, 3 e 4 planos

Notas:

A largura do gráfico refere-se a apenas uma folha, ou seja, para obter a largura total da esquadria deve-se multiplicar a medida máxima encontrada no gráfico pela quantidade de folhas da tipologia.

Verificar qual montante lateral é compatível com a altura da folha. Vide página D-01.

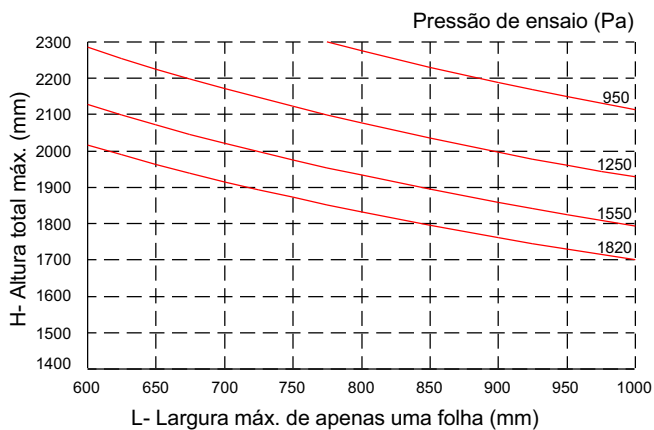
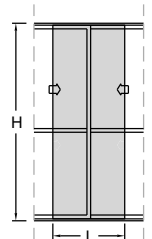

Tensão admissível = 7 kg/mm² (liga 6060-T5)

Flecha admissível = H / 175

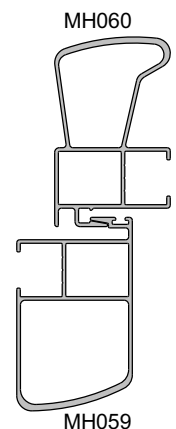

MH059	MH060
Área = 326 mm ²	Área = 331 mm ²
Jx = 147193 mm ⁴	Jx = 149956 mm ⁴
Wx = 4522 mm ³	Wx = 4632 mm ³
Jx total = 297149 mm⁴	

Porta de correr - 2, 3 e 4 planos

Notas:

A largura do gráfico refere-se a apenas uma folha, ou seja, para obter a largura total da esquadria deve-se multiplicar a medida máxima encontrada no gráfico pela quantidade de folhas da tipologia.

Verificar qual montante lateral é compatível com a altura da folha. Vide página D-01.

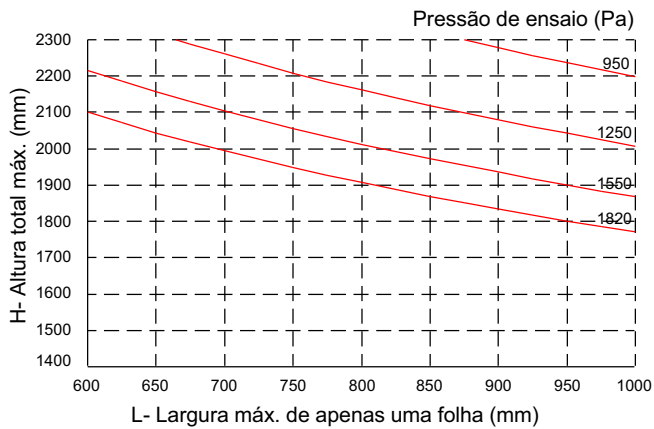

Tensão admissível = 7 kg/mm² (liga 6060-T5)

Flecha admissível = H / 175

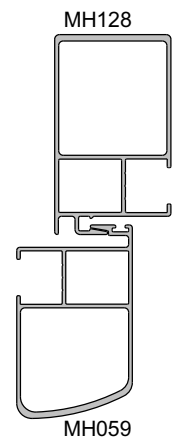
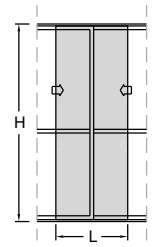

MH059	MH128
Área = 326 mm ²	Área = 358 mm ²
Jx = 147193 mm ⁴	Jx = 188254 mm ⁴
Wx = 4522 mm ³	Wx = 5532 mm ³
Jx total = 335447 mm⁴	

Porta de correr - 2, 3 e 4 planos

Notas:

A largura do gráfico refere-se a apenas uma folha, ou seja, para obter a largura total da esquadria deve-se multiplicar a medida máxima encontrada no gráfico pela quantidade de folhas da tipologia.

Verificar qual montante lateral é compatível com a altura da folha. Vide página D-01.

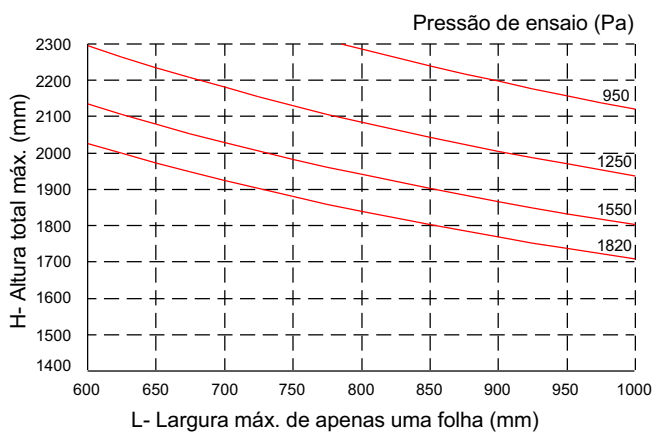

Tensão admissível = 7 kg/mm² (liga 6060-T5)

Flecha admissível = H / 175

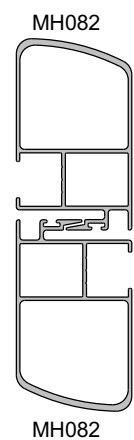
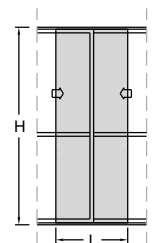

MH082	MH082
Área = 331 mm ²	Área = 331 mm ²
Jx = 150470 mm ⁴	Jx = 150470 mm ⁴
Wx = 4721 mm ³	Wx = 4721 mm ³
Jx total = 300940 mm⁴	

Porta de correr - 2 e 3 planos com encontro central

Notas:

A largura do gráfico refere-se a apenas uma folha, ou seja, para obter a largura total da esquadria deve-se multiplicar a medida máxima encontrada no gráfico pela quantidade de folhas da tipologia.

Verificar qual montante lateral é compatível com a altura da folha. Vide página D-01.

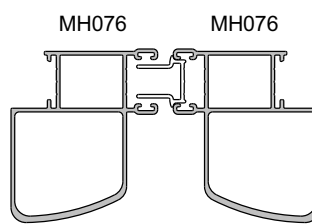
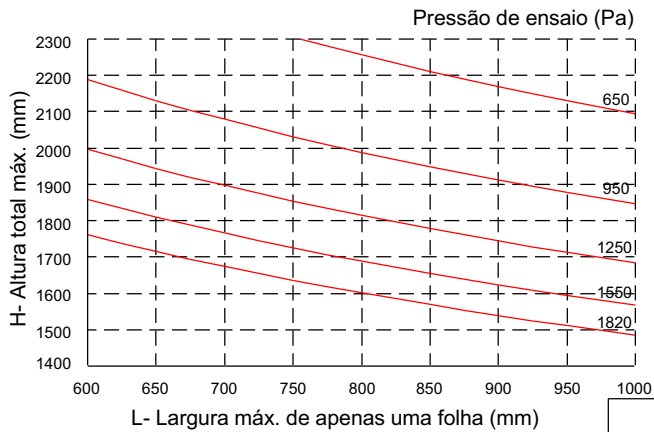

MH076	MH076
Área = 319 mm ²	Área = 319 mm ²
Jx = 121208 mm ⁴	Jx = 121208 mm ⁴
Wx = 4139 mm ³	Wx = 4139 mm ³
Jx total = 242416 mm⁴	

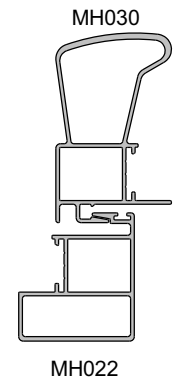
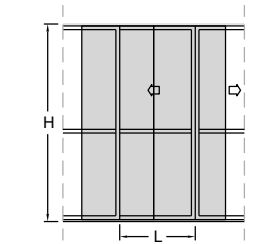

MH022	MH030
Área = 246 mm ²	Área = 318 mm ²
Jx = 48414 mm ⁴	Jx = 149798 mm ⁴
Wx = 2033 mm ³	Wx = 4595 mm ³
Jx total = 198212 mm⁴	

Tensão admissível = 7 kg/mm² (liga 6060-T5)

Flecha admissível = H / 175

Porta de correr - 2 e 3 planos com encontro central

Notas:

A largura do gráfico refere-se a apenas uma folha, ou seja, para obter a largura total da esquadria deve-se multiplicar a medida máxima encontrada no gráfico pela quantidade de folhas da tipologia.

Verificar qual montante lateral é compatível com a altura da folha. Vide página D-01.

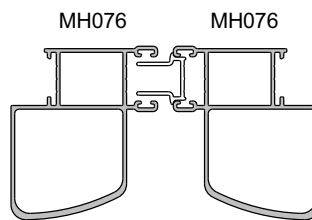
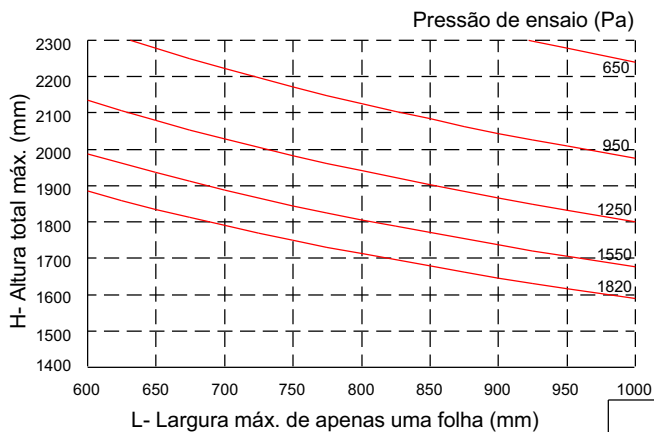

MH076	MH076
Área = 319 mm ²	Área = 319 mm ²
Jx = 121208 mm ⁴	Jx = 121208 mm ⁴
Wx = 4139 mm ³	Wx = 4139 mm ³
Jx total = 242416 mm⁴	

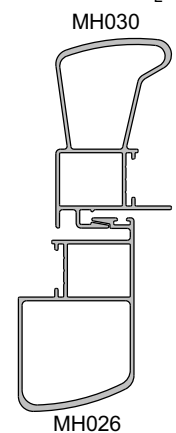
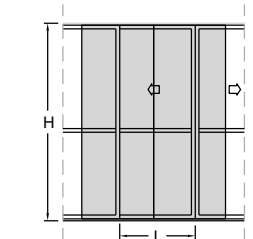

MH026	MH030
Área = 313 mm ²	Área = 318 mm ²
Jx = 138978 mm ⁴	Jx = 149798 mm ⁴
Wx = 4139 mm ³	Wx = 4595 mm ³
Jx total = 288776 mm⁴	

Tensão admissível = 7 kg/mm² (liga 6060-T5)

Flecha admissível = H / 175

Porta de correr - 2 e 3 planos com encontro central

Notas:

A largura do gráfico refere-se a apenas uma folha, ou seja, para obter a largura total da esquadria deve-se multiplicar a medida máxima encontrada no gráfico pela quantidade de folhas da tipologia.

Verificar qual montante lateral é compatível com a altura da folha. Vide página D-01.

Altura máxima: 2050 mm

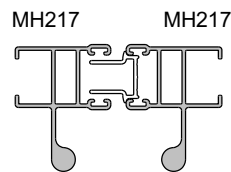
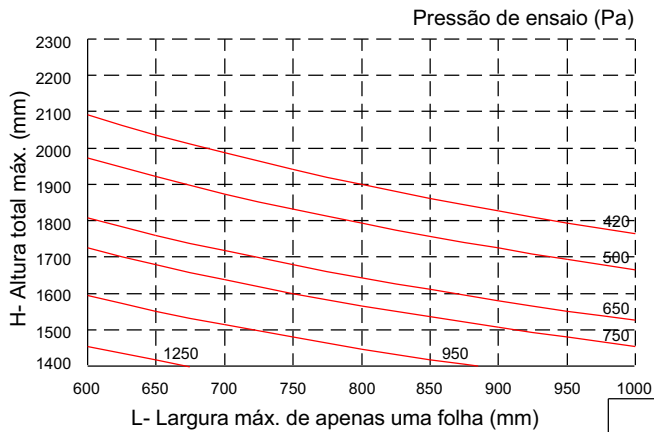

MH217	MH217
Área = 203 mm ²	Área = 203 mm ²
Jx = 38246 mm ⁴	Jx = 38246 mm ⁴
Wx = 1690 mm ³	Wx = 1690 mm ³
Jx total = 76492 mm⁴	

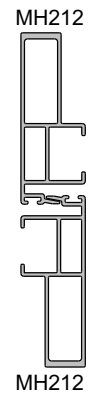
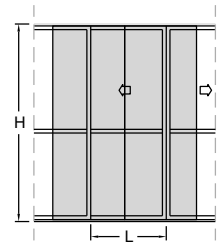

MH212	MH212
Área = 215 mm ²	Área = 215 mm ²
Jx = 70510 mm ⁴	Jx = 70510 mm ⁴
Wx = 2390 mm ³	Wx = 2390 mm ³
Jx total = 141020 mm⁴	

Tensão admissível = 7 kg/mm² (liga 6060-T5)

Flecha admissível = H / 175

Porta de correr - 2 e 3 planos com encontro central

Notas:

A largura do gráfico refere-se a apenas uma folha, ou seja, para obter a largura total da esquadria deve-se multiplicar a medida máxima encontrada no gráfico pela quantidade de folhas da tipologia.

Verificar qual montante lateral é compatível com a altura da folha. Vide página D-01.

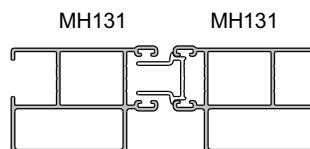
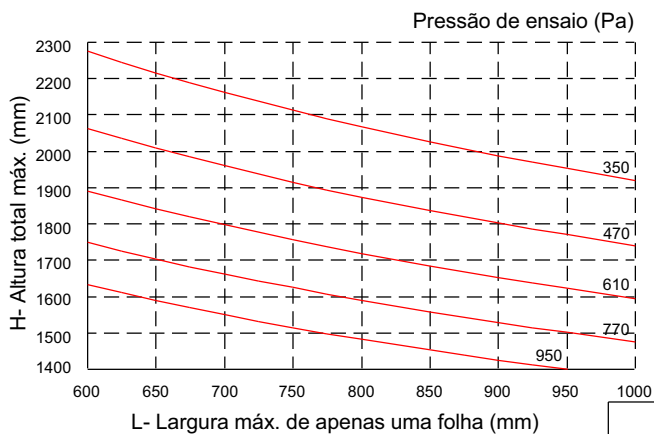

MH131	MH131
Área = 260 mm ²	Área = 260 mm ²
Jx = 41090 mm ⁴	Jx = 41090 mm ⁴
Wx = 2262 mm ³	Wx = 2262 mm ³
Jx total = 82180 mm⁴	

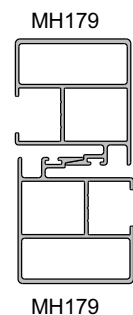
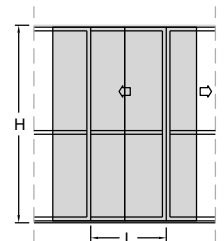

MH179	MH179
Área = 265 mm ²	Área = 265 mm ²
Jx = 52562 mm ⁴	Jx = 52562 mm ⁴
Wx = 2389 mm ³	Wx = 2389 mm ³
Jx total = 105124 mm⁴	

Tensão admissível = 7 kg/mm² (liga 6060-T5)

Flecha admissível = H / 175

Porta de correr - 2 e 3 planos com encontro central

Notas:

A largura do gráfico refere-se a apenas uma folha, ou seja, para obter a largura total da esquadria deve-se multiplicar a medida máxima encontrada no gráfico pela quantidade de folhas da tipologia.

Verificar qual montante lateral é compatível com a altura da folha. Vide página D-01.

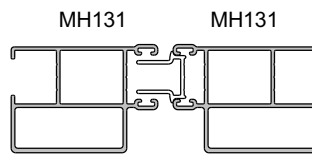
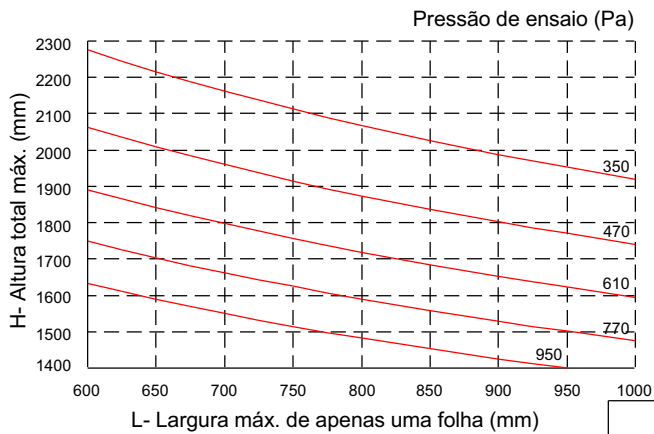
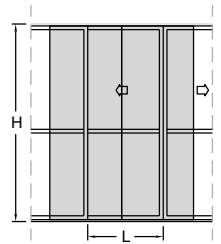

MH131	MH131
Área = 260 mm ²	Área = 260 mm ²
Jx = 41090 mm ⁴	Jx = 41090 mm ⁴
Wx = 2262 mm ³	Wx = 2262 mm ³
Jx total = 82180 mm⁴	

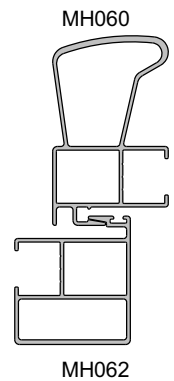

MH060	MH062
Área = 331 mm ²	Área = 259 mm ²
Jx = 149956 mm ⁴	Jx = 51419 mm ⁴
Wx = 4632 mm ³	Wx = 2233 mm ³
Jx total = 201375 mm⁴	

Tensão admissível = 7 kg/mm² (liga 6060-T5)

Flecha admissível = H / 175

Porta de correr - 2 e 3 planos com encontro central

Notas:

A largura do gráfico refere-se a apenas uma folha, ou seja, para obter a largura total da esquadria deve-se multiplicar a medida máxima encontrada no gráfico pela quantidade de folhas da tipologia.

Verificar qual montante lateral é compatível com a altura da folha. Vide página D-01.

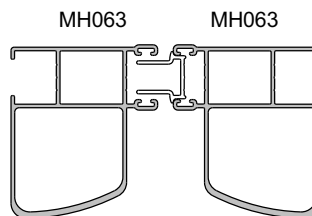
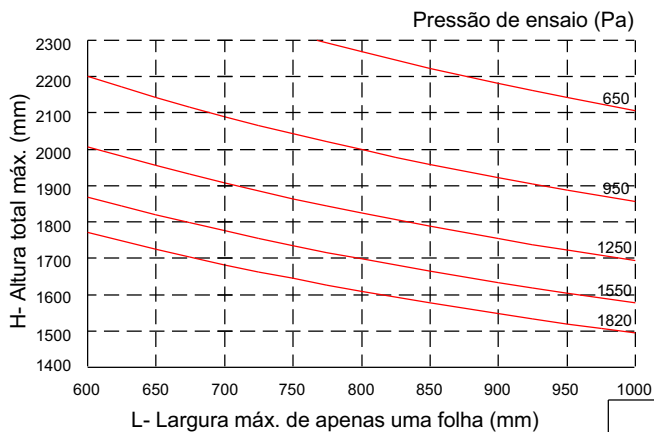
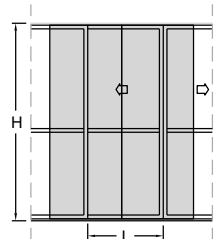

MH063	MH063
Área = 332 mm ²	Área = 332 mm ²
Jx = 130002 mm ⁴	Jx = 130002 mm ⁴
Wx = 4289 mm ³	Wx = 4289 mm ³
Jx total = 260004 mm⁴	

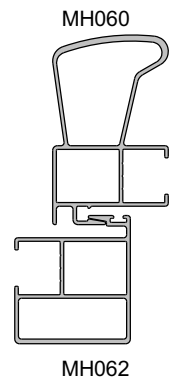

MH060	MH062
Área = 331 mm ²	Área = 259 mm ²
Jx = 149956 mm ⁴	Jx = 51419 mm ⁴
Wx = 4632 mm ³	Wx = 2233 mm ³
Jx total = 201375 mm⁴	

Tensão admissível = 7 kg/mm² (liga 6060-T5)

Flecha admissível = H / 175

Porta de correr - 2 e 3 planos com encontro central

Notas:

A largura do gráfico refere-se a apenas uma folha, ou seja, para obter a largura total da esquadria deve-se multiplicar a medida máxima encontrada no gráfico pela quantidade de folhas da tipologia.

Verificar qual montante lateral é compatível com a altura da folha. Vide página D-01.

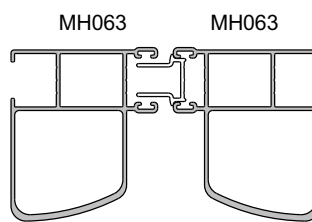
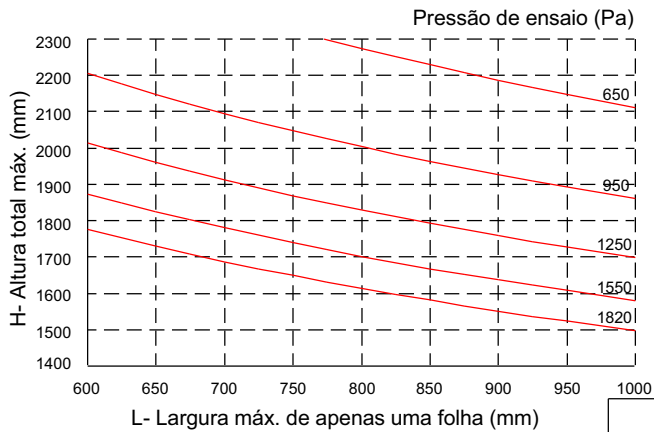
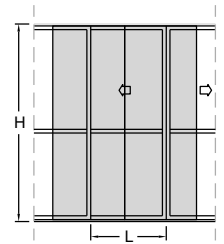

MH063	MH063
Área = 332 mm ²	Área = 332 mm ²
Jx = 130002 mm ⁴	Jx = 130002 mm ⁴
Wx = 4289 mm ³	Wx = 4289 mm ³
Jx total = 260004 mm⁴	

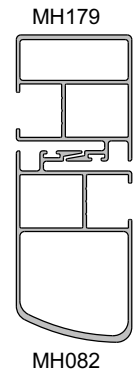

MH082	MH179
Área = 331 mm ²	Área = 265 mm ²
Jx = 150470 mm ⁴	Jx = 52562 mm ⁴
Wx = 4721 mm ³	Wx = 2389 mm ³
Jx total = 203032 mm⁴	

Tensão admissível = 7 kg/mm² (liga 6060-T5)

Flecha admissível = H / 175

Porta de correr - 2 e 3 planos com encontro central

Notas:

A largura do gráfico refere-se a apenas uma folha, ou seja, para obter a largura total da esquadria deve-se multiplicar a medida máxima encontrada no gráfico pela quantidade de folhas da tipologia.

Verificar qual montante lateral é compatível com a altura da folha. Vide página D-01.

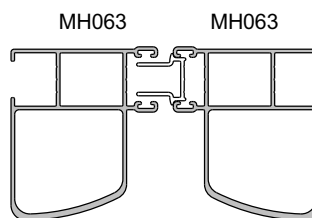
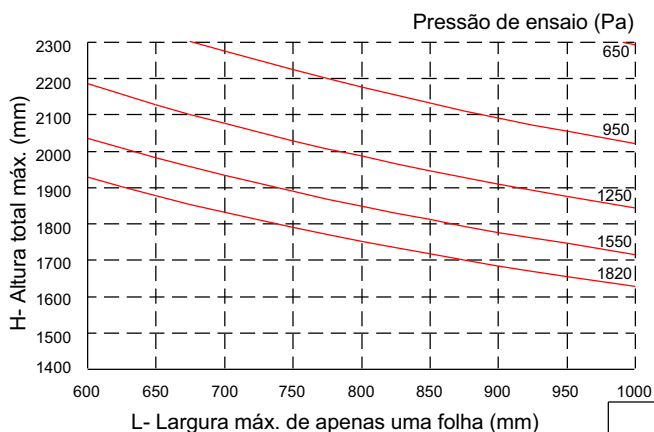
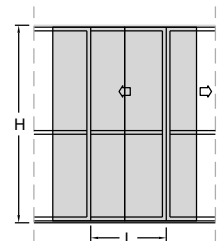

MH063	MH063
Área = 332 mm ²	Área = 332 mm ²
Jx = 130002 mm ⁴	Jx = 130002 mm ⁴
Wx = 4289 mm ³	Wx = 4289 mm ³
Jx total = 260004 mm⁴	

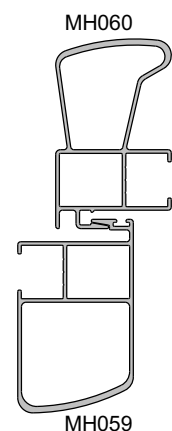

MH059	MH060
Área = 326 mm ²	Área = 331 mm ²
Jx = 147193 mm ⁴	Jx = 149956 mm ⁴
Wx = 4522 mm ³	Wx = 4632 mm ³
Jx total = 297149 mm⁴	

Tensão admissível = 7 kg/mm² (liga 6060-T5)

Flecha admissível = H / 175

Porta de correr - 3 planos (1 folha com vidro e 2 com venezianas)

Notas:

A largura do gráfico refere-se a apenas uma folha, ou seja, para obter a largura total da esquadria deve-se multiplicar a medida máxima encontrada no gráfico pela quantidade de folhas da tipologia.

Verificar qual montante lateral é compatível com a altura da folha. Vide página D-01.

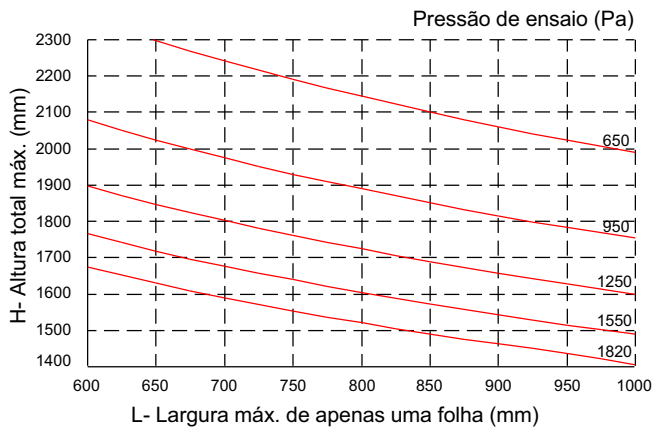
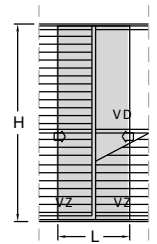

Tensão admissível = 7 kg/mm² (liga 6060-T5)

Flecha admissível = H / 175

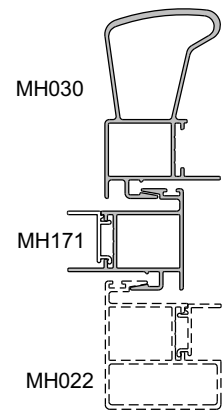

MH030	MH171
Área = 318 mm ²	Área = 177 mm ²
Jx = 149798 mm ⁴	Jx = 20193 mm ⁴
Wx = 4595 mm ³	Wx = 1138 mm ³
Jx total = 169991 mm⁴	

Porta de correr - 3 planos (1 folha com vidro e 2 com venezianas)

Notas:

A largura do gráfico refere-se a apenas uma folha, ou seja, para obter a largura total da esquadria deve-se multiplicar a medida máxima encontrada no gráfico pela quantidade de folhas da tipologia.

Verificar qual montante lateral é compatível com a altura da folha. Vide página D-01.

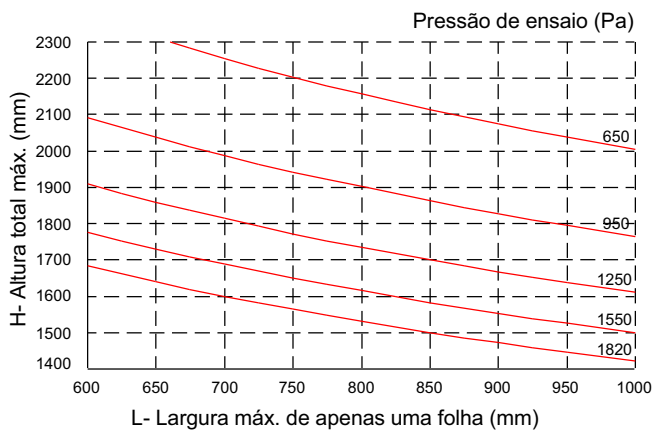
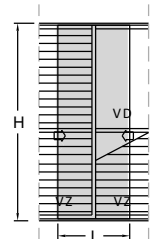

Tensão admissível = 7 kg/mm² (liga 6060-T5)

Flecha admissível = H / 175

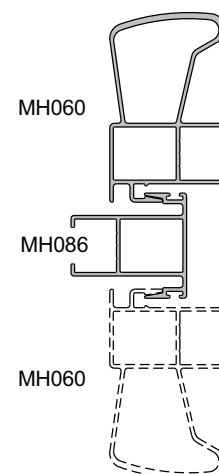

MH060	MH086
Área = 331 mm ²	Área = 198 mm ²
Jx = 149956 mm ⁴	Jx = 23304 mm ⁴
Wx = 4632 mm ³	Wx = 1339 mm ³
Jx total = 173260 mm⁴	

Limites por esforço de uso

Janela e porta de Correr 2 e 4 folhas com bandeira:
Travessa (MH034)

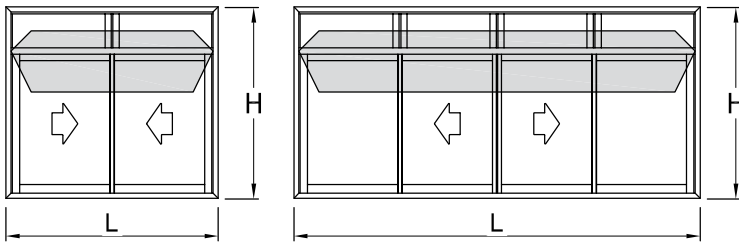

Perfil sob esforço:

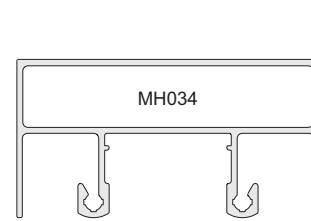

MH034	
Área =	329,7 mm ²
Jx =	145668 mm ⁴
Wx =	4598 mm ³



MH097

Nota: Após verificação das curvas de pressão de ensaio, para larguras superiores a 1400 mm, utilizar o perfil MH097, para evitar a deformação da travessa do bandeira e prejudicar o funcionamento das folhas de correr.

Tensão Admissível = 7 Kg / mm² (liga 6060 T5).
Flecha Admissível = H / 175 ou 30 mm.

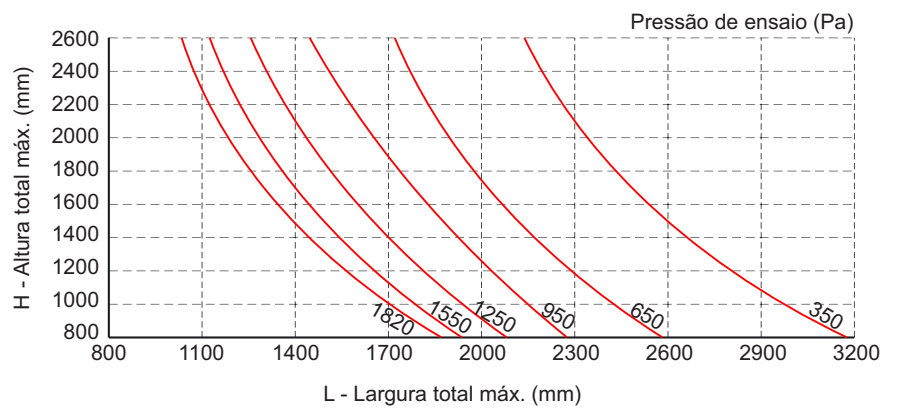

Janela de Correr 2 e 4 folhas com peitoril:
Travessa (MH073)

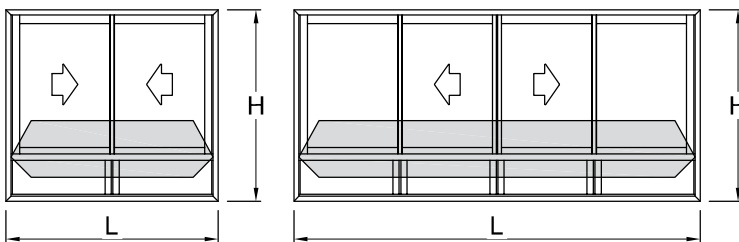

Perfil sob esforço:

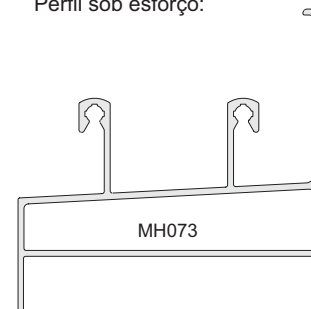

MH073	
Área =	350,2 mm ²
Jx =	152643 mm ⁴
Wx =	4372 mm ³



MH097

Nota: Após verificação das curvas de pressão de ensaio, para larguras superiores a 1400 mm, utilizar o perfil MH097, para evitar a deformação da travessa do peitoril e prejudicar o funcionamento das folhas de correr.

Tensão Admissível = 7 Kg / mm² (liga 6060 T5).
Flecha Admissível = H / 175 ou 30 mm.

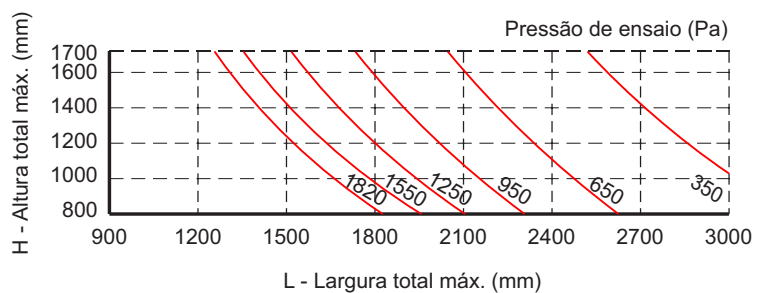

Porta de Correr 2 folhas com persiana:
Travessa da caixa (MH021)

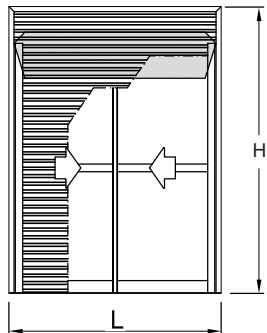

Tensão Admissível = 7 Kg / mm² (liga 6060 T5).
Flecha Admissível = H / 175 ou 30 mm.

Notas: Largura máxima de 1800 mm, limitada pela persiana.
Altura máxima da porta, limitada pelo diâmetro do rolo que a caixa comporta.
Ver limites nas montagens.

Perfil sob esforço:

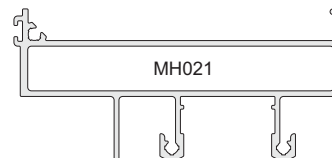
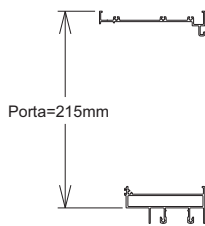

MH021
Área = 475 mm ²
Jx = 392994 mm ⁴
Wx = 8331 mm ³

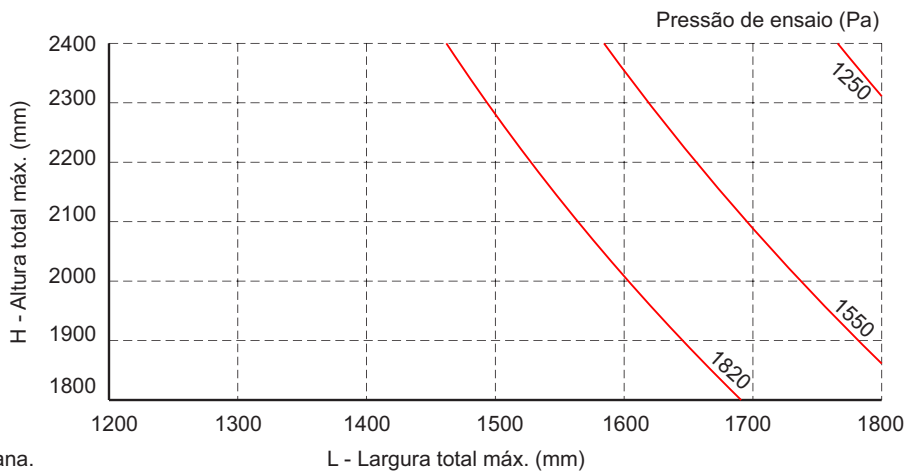

Limites por esforço de uso

Janela maxim-ar 2 ou mais módulos:
Montante intermediário (IN054)

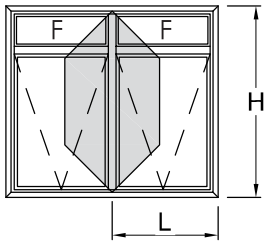

Perfil sob esforço:

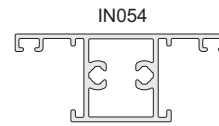

IN054
Área = 224 mm ²
Jx = 16135 mm ⁴
Wx = 1118 mm ³

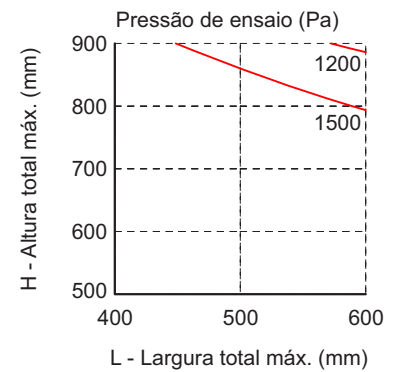

Tensão Admissível = 7 Kg / mm² (liga 6060 T5).
Flecha Admissível = H / 175 ou 30 mm.

Nota: Dimensão máxima da folha = 600 mm x 600 mm, limitada pela resistência dos perfis de folha.

Janela maxim-ar 2 ou mais módulos:
Junção de módulos (IN056+IN091+IN056)

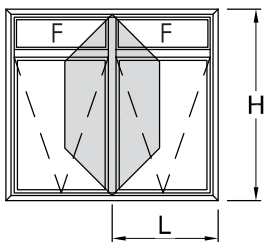

Perfis sob esforço:

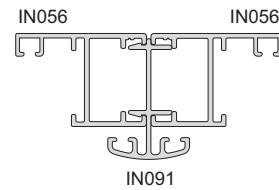

IN056+IN091+IN056
Área = 369 mm ²
Jx = 50118 mm ⁴
Wx = 2489 mm ³

Tensão Admissível = 7 Kg / mm² (liga 6060 T5).
Flecha Admissível = H / 175 ou 30 mm.

Notas: Medida máxima de L = 600 mm e H = 1000 mm.
Atende a pressão de 1800 Pa.

Perfis

Cód.	Pág.	Cód.	Pág.	Cód.	Pág.	Cód.	Pág.
CL006	E-02	MH036	E-07	MH123	E-29	MH213	E-11
CL010	E-02	MH037	E-09	MH124	E-29	MH214	E-11
CL011	E-02	MH038	E-09	MH125	E-18	MH215	E-05
CL044	E-02	MH039	E-18	MH127	E-29	MH216	E-05
CM060	E-01	MH040	E-04	MH128	E-16	MH217	E-10
CM098	E-01	MH041	E-18	MH131	E-14	MH218	E-11
CM151	E-01	MH043	E-17	MH132	E-05	MN015	E-23
CM173	E-01	MH044	E-17	MH133	E-26	MN055	E-23
CM174	E-01	MH052	E-17	MH134	E-26	RM001	E-02
CM200	E-01	MH053	E-17	MH135	E-26	RM002	E-02
DS238	E-23	MH054	E-17	MH136	E-26	RM018	E-03
FT001	E-30	MH055	E-14	MH138	E-26	RM019	E-03
FT002	E-30	MH056	E-14	MH140	E-27	RM020	E-03
FT003	E-30	MH057	E-15	MH141	E-27	RM021	E-03
FT004	E-30	MH058	E-15	MH142	E-27	US620	E-28
IN014	E-19	MH059	E-16	MH143	E-07	US624	E-28
IN016	E-23	MH060	E-16	MH144	E-07	VZ072	E-28
IN038	E-20	MH062	E-15	MH145	E-09		
IN039	E-20	MH063	E-14	MH146	E-12		
MH001	E-21	MH073	E-04	MH148	E-10		
MH003	E-21	MH074	E-06	MH151	E-03		
MH004	E-22	MH075	E-08	MH152	E-03		
MH006	E-23	MH076	E-13	MH153	E-27		
MH007	E-22	MH082	E-16	MH154	E-06		
MH008	E-19	MH083	E-15	MH171	E-13		
MH010	E-12	MH086	E-15	MH172	E-22		
MH011	E-12	MH087	E-28	MH174	E-28		
MH012	E-12	MH090	E-17	MH176	E-30		
MH013	E-13	MH091	E-10	MH177	E-06		
MH014	E-18	MH092	E-10	MH179	E-15		
MH015	E-18	MH093	E-10	MH180	E-29		
MH021	E-21	MH094	E-25	MH181	E-29		
MH022	E-13	MH095	E-25	MH182	E-08		
MH023	E-04	MH096	E-25	MH188	E-11		
MH024	E-05	MH097	E-25	MH189	E-11		
MH025	E-13	MH098	E-25	MH191	E-11		
MH026	E-12	MH099	E-25	MH203	E-05		
MH027	E-13	MH100	E-26	MH204	E-14		
MH028	E-04	MH106	E-18	MH205	E-14		
MH029	E-05	MH107	E-18	MH206	E-24		
MH030	E-12	MH108	E-18	MH207	E-09		
MH031	E-04	MH118	E-29	MH208	E-24		
MH032	E-12	MH119	E-29	MH209	E-24		
MH034	E-04	MH121	E-29	MH210	E-24		
MH035	E-08	MH122	E-29	MH212	E-10		

Contramarco

CM200 0,198 Kg/m
Requadro em alumínio natural

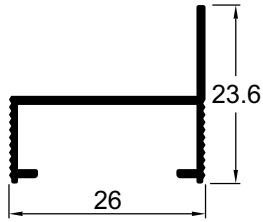

CM151 0,309 Kg/m
Travessa inferior do requadro para porta

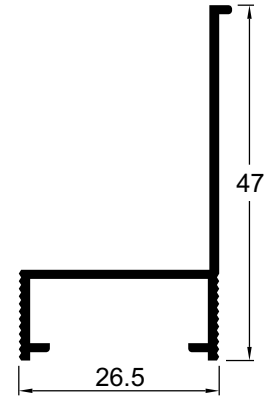

CM060 0,276 Kg/m
Requadro em alumínio natural

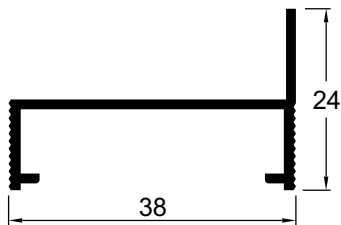

CM098 0,387 Kg/m
Travessa inferior do requadro para porta

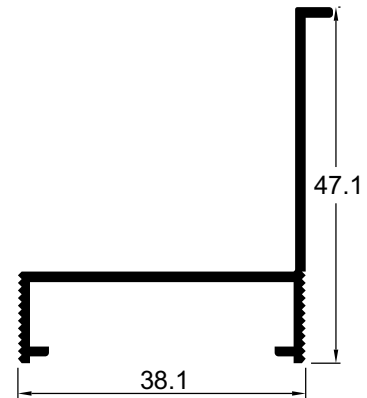

CM174 0,409 Kg/m
Requadro em alumínio natural

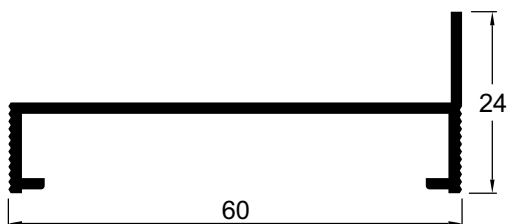

CM173 0,509 Kg/m
Travessa inferior do requadro para porta

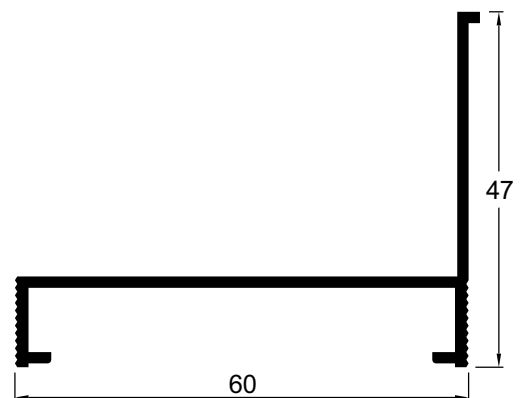

Projetos, perfis, componentes, códigos e sistemas estão sujeitos a alteração sem prévio aviso.

Conexão e arremate

CL006 1,112 Kg/m
Conexão macho

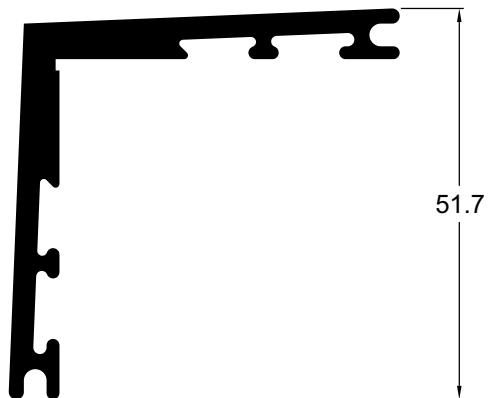

CL011 0,319 Kg/m
Conexão cunha

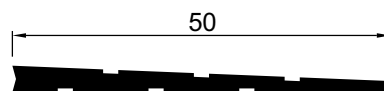

CL044 1,080 Kg/m
Conexão macho

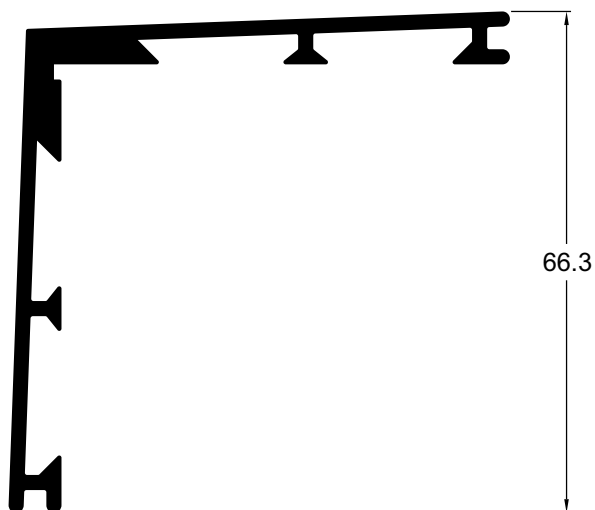

CL010 0,385 Kg/m
Conexão cunha

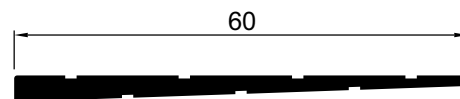

RM001 0,201 Kg/m
Arremate de acabamento interno

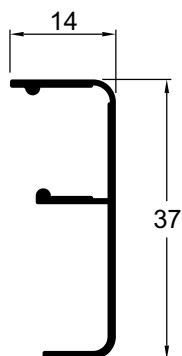

RM002 0,195 Kg/m
Arremate de acabamento interno

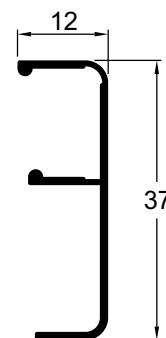

Projetos, perfis, componentes, códigos e sistemas estão sujeitos a alteração sem prévio aviso.

Arremate

RM019 0,206 Kg/m

Arremate de acabamento interno

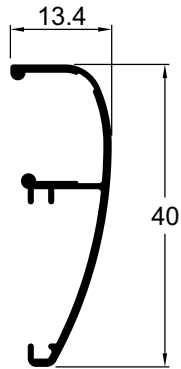

RM021 0,212 Kg/m

Arremate de acabamento interno

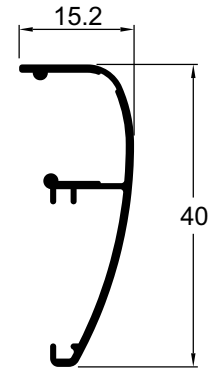

MH152 0,159 Kg/m

Arremate de acabamento interno

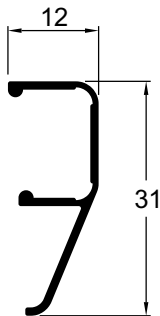

MH151 0,165 Kg/m

Arremate de acabamento interno

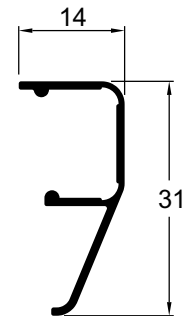

RM018 0,267 Kg/m

Arremate de acabamento inferior para porta

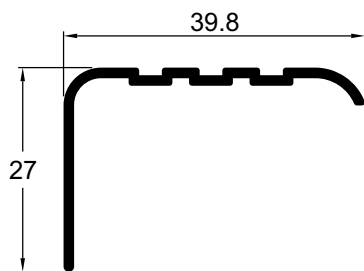

RM020 0,232 Kg/m

Arremate de acabamento inferior para porta

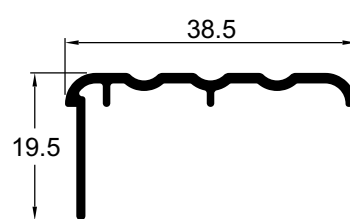

Projetos, perfis, componentes, códigos e sistemas estão sujeitos a alteração sem prévio aviso.

Marco trilho 2 planos

MH023 0,626 Kg/m

Marco travessa superior 2 planos

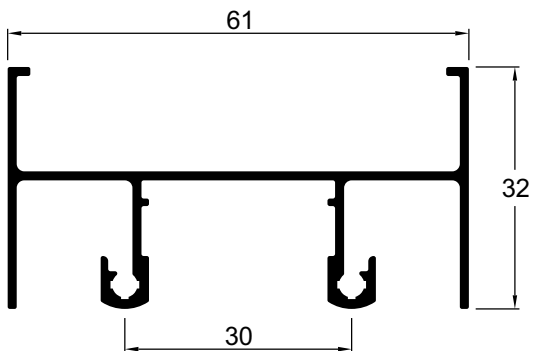

MH034 0,906 Kg/m

Marco travessa intermediária 2 planos para bandeira

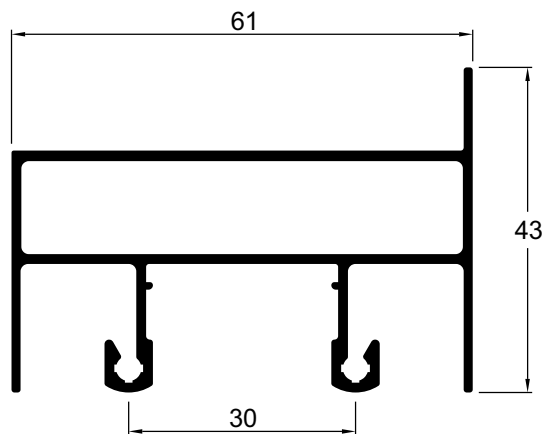

MH040 0,385 Kg/m

Marco travessa superior e inferior

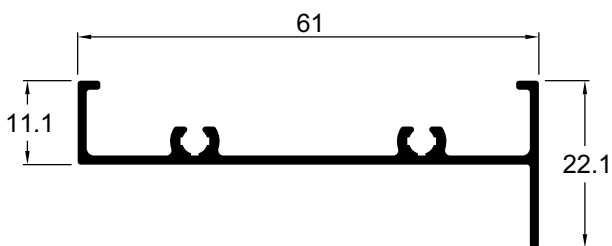

MH073 0,949 Kg/m

Marco travessa intermediária 2 planos para peitoril

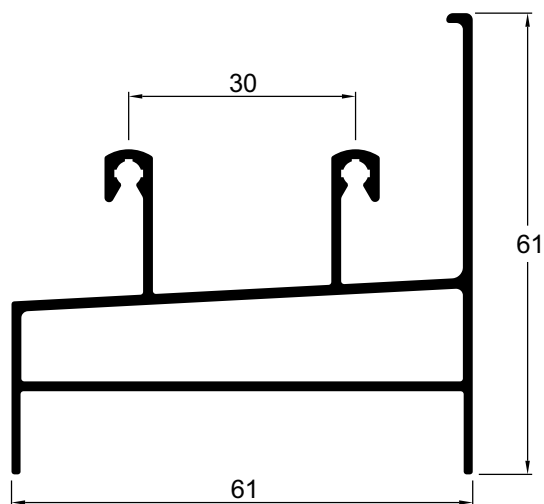

MH028 0,651 Kg/m

Marco travessa inferior 2 planos

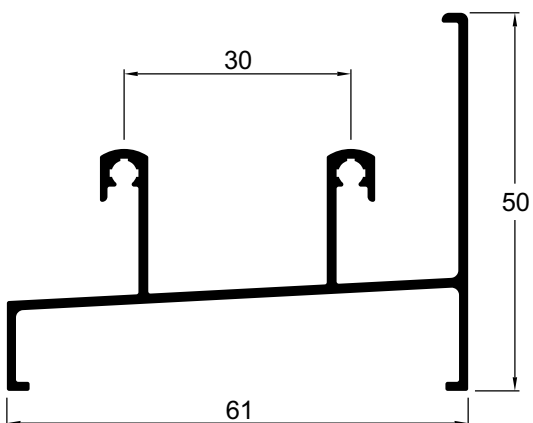

MH031 0,573 Kg/m

Marco travessa inferior 2 planos (porta)

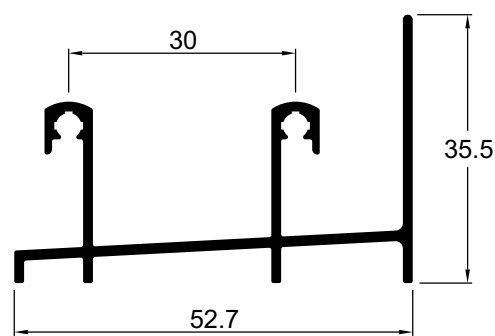

Projetos, perfis, componentes, códigos e sistemas estão sujeitos a alteração sem prévio aviso.

Marco 2 planos

MH132 0,442 Kg/m

Marco travessa inferior 2 planos (porta)

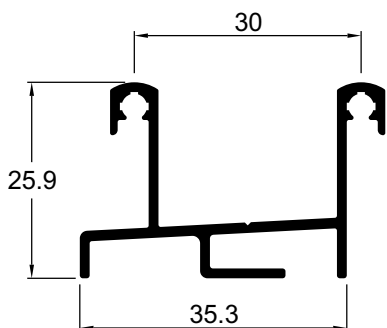

MH203 0,543 Kg/m

Marco travessa inferior 2 planos (porta)

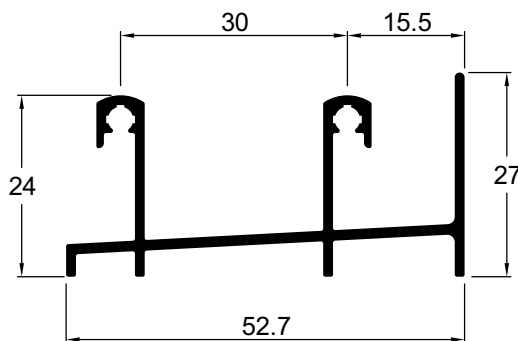

MH024 0,451 Kg/m

Marco montante lateral 2 planos com mata junta

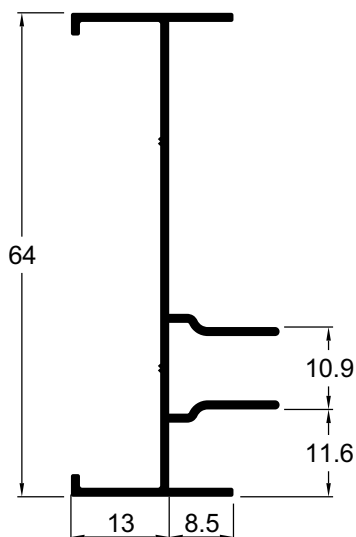

MH029 0,337 Kg/m

Marco montante lateral 2 planos

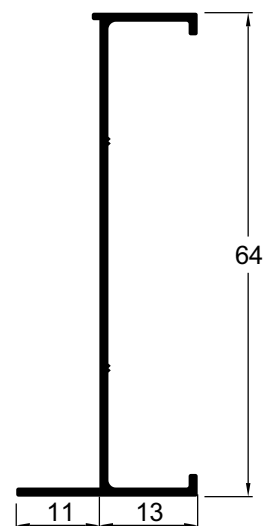

MH215 0,402 Kg/m

Marco montante lateral 2 planos com mata junta (Leve)

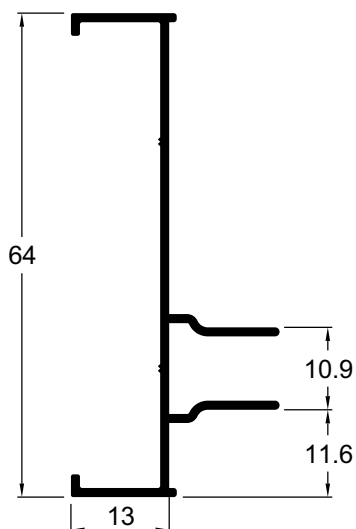

MH216 0,557 Kg/m

Marco travessa inferior 2 planos (Leve)

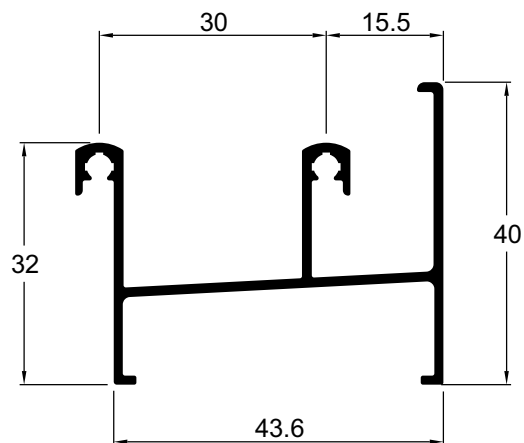

Projetos, perfis, componentes, códigos e sistemas estão sujeitos a alteração sem prévio aviso.

Trilho Mata junta e complemento

MH074 0,153 Kg/m

Mata junta para marco montante lateral

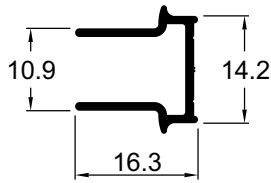

MH154 0,176 Kg/m

Mata junta para marco montante lateral

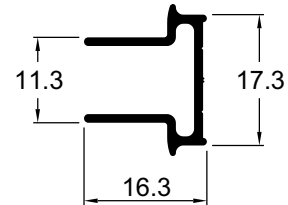

MH177 0,862 Kg/m

Marco travessa intermediária

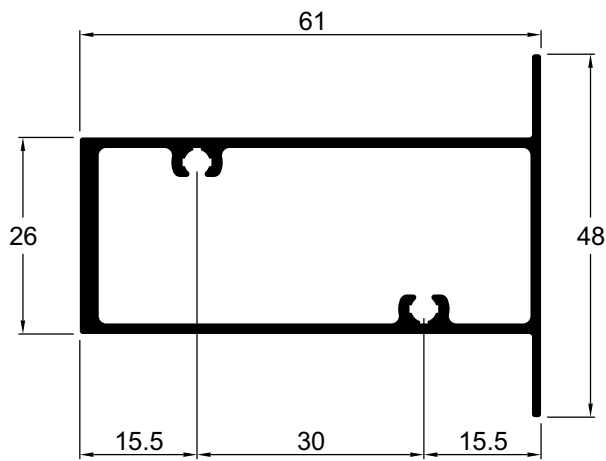

Projetos, perfis, componentes, códigos e sistemas estão sujeitos a alteração sem prévio aviso.

MH036 0,865 Kg/m

Marco travessa superior 3 planos

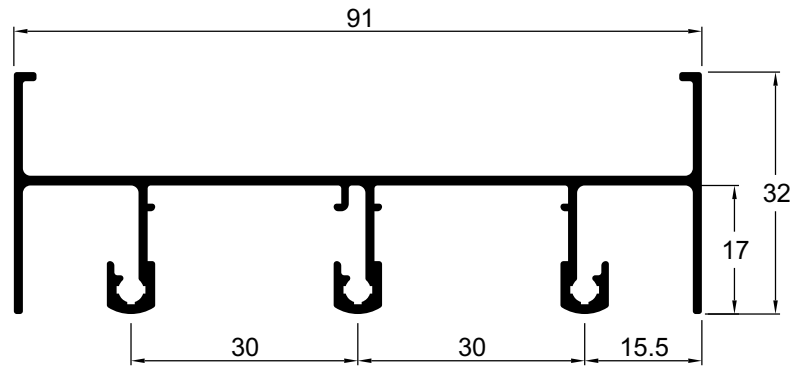

MH143 1,275 Kg/m

Marco travessa intermediária 3 planos para bandeira

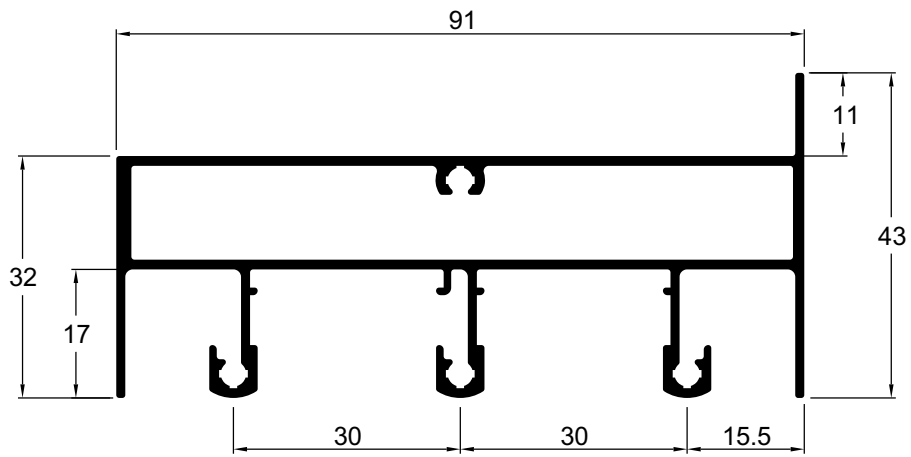

MH144 0,507 Kg/m

Marco travessa 3 planos superior e inferior

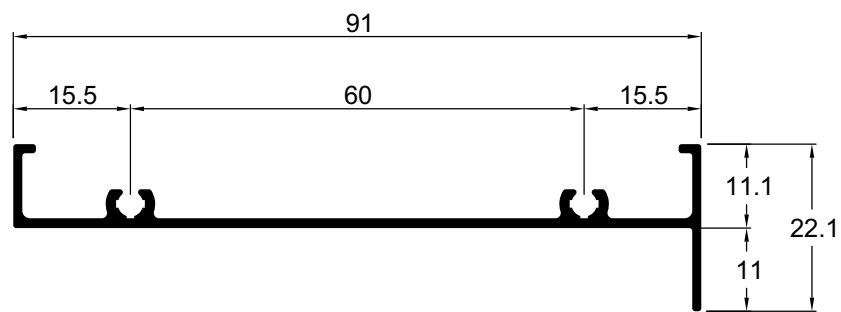

Projetos, perfis, componentes, códigos e sistemas estão sujeitos a alteração sem prévio aviso.

MH035 0,901 Kg/m

Marco travessa inferior 3 planos

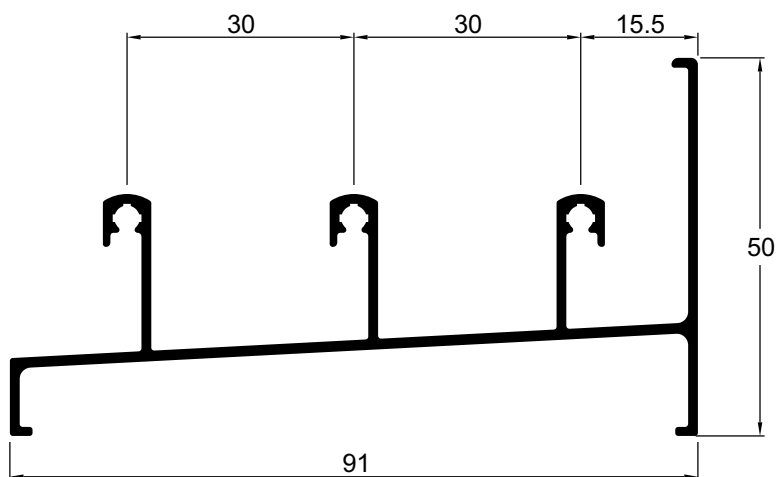

MH075 0,806 Kg/m

Marco travessa inferior 3 planos clicado (porta)

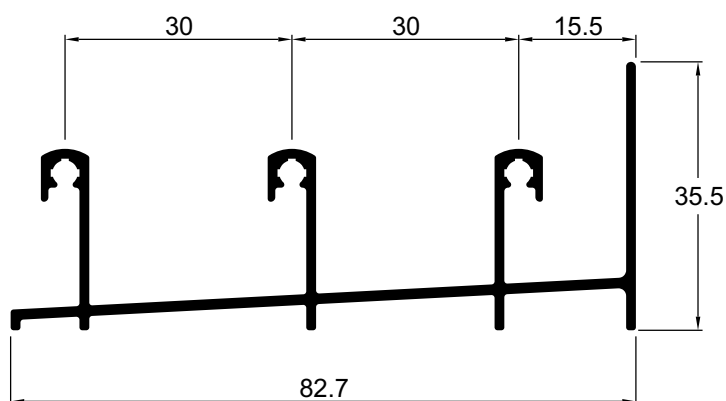

MH182 1,352 Kg/m

Marco travessa intermediária 3 planos para peitoril

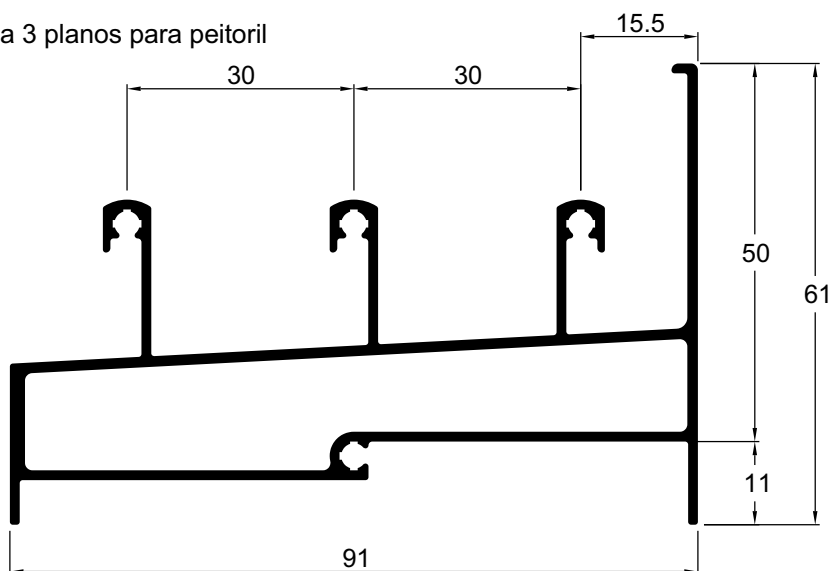

Marco 3 planos

MH037 0,672 Kg/m

Marco montante lateral 3 planos com mata junta

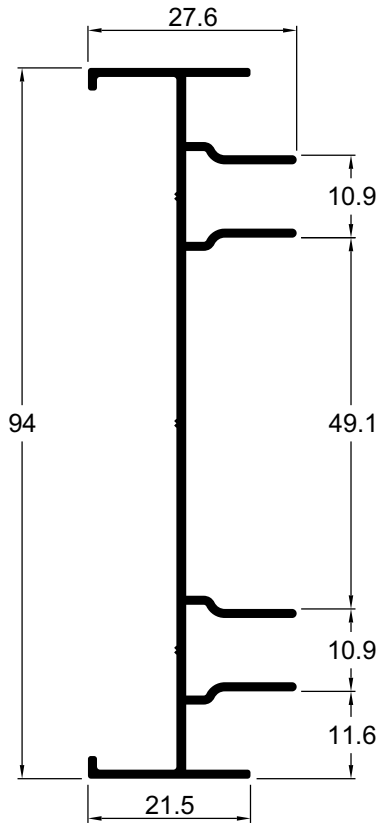

MH038 0,574 Kg/m

Marco montante lateral 3 planos com mata junta

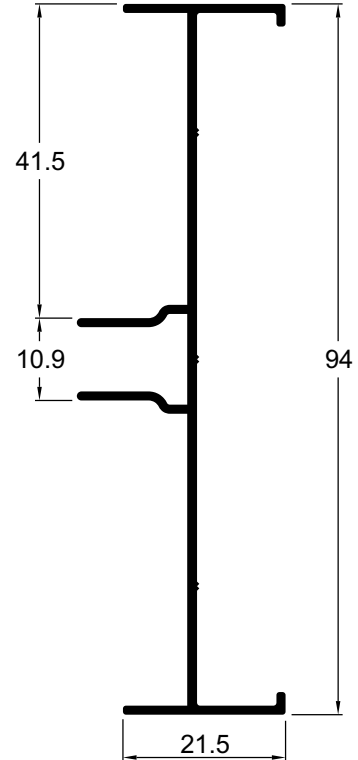

MH145 0,460 Kg/m

Marco montante lateral 3 planos (Leve)

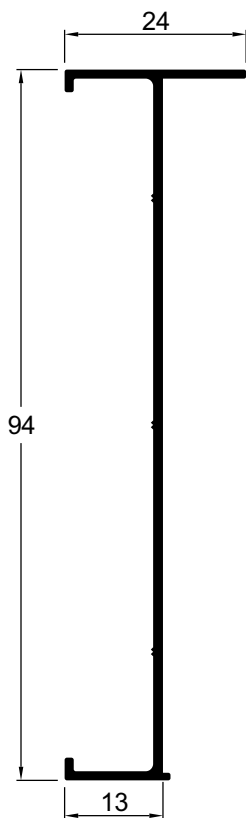

MH207 0,491 Kg/m

Marco montante lateral 3 planos

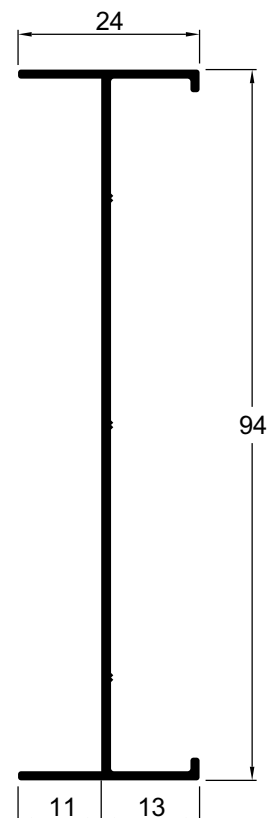

Projetos, perfis, componentes, códigos e sistemas estão sujeitos a alteração sem prévio aviso.

Folhas Slim sem baguete

MH091 0,376 Kg/m

Folha travessa

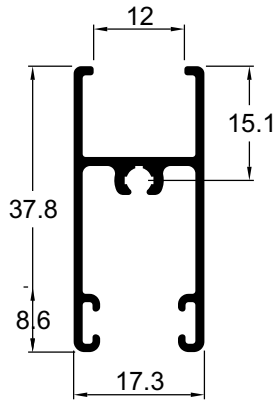

MH148 0,416 Kg/m

Folha montante mão de amigo com reforço

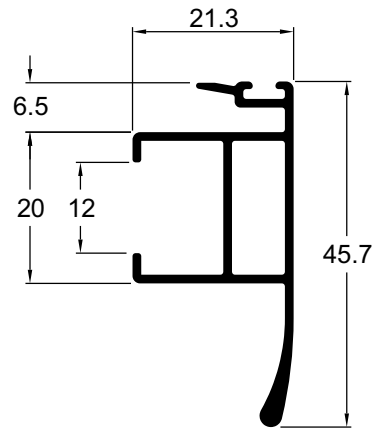

MH212 0,583 Kg/m

Folha montante mão de amigo com reforço

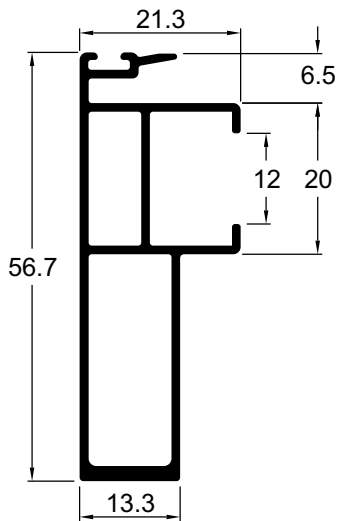

MH092 0,357 Kg/m

Folha montante lateral

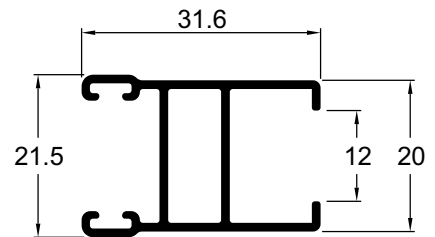

MH093 0,327 Kg/m

Folha montante mão de amigo

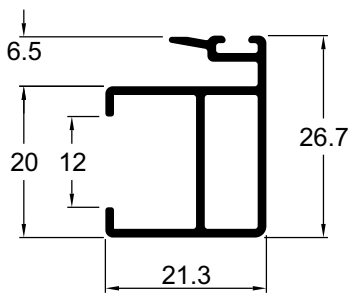

MH217 0,551 Kg/m

Folha montante lateral com reforço

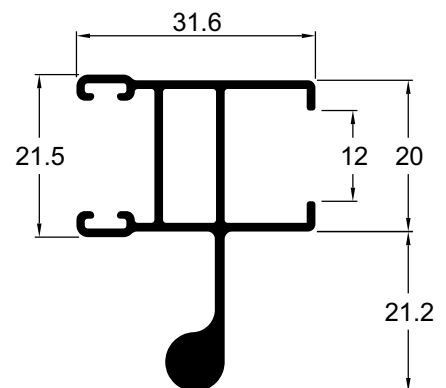

Projetos, perfis, componentes, códigos e sistemas estão sujeitos a alteração sem prévio aviso.

Folhas Slim com bagueete

MH188 0,338 Kg/m

Folha montante lateral

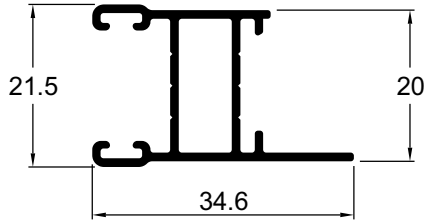

MH218 0,522 Kg/m

Folha montante lateral com reforço

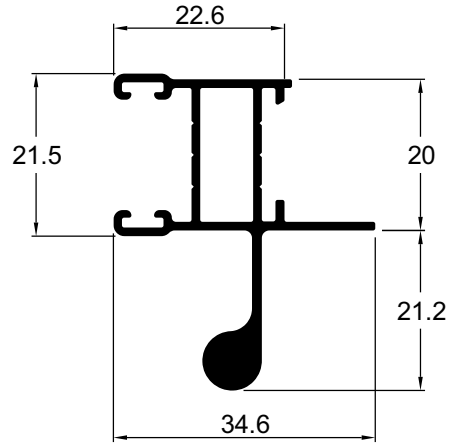

MH191 0,320 Kg/m

Folha montante mão de amigo

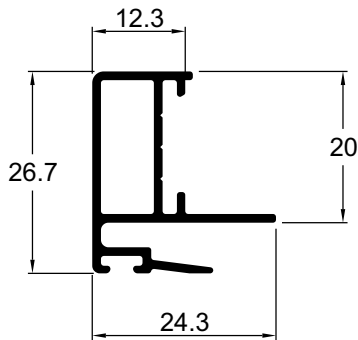

MH189 0,320 Kg/m

Folha montante mão de amigo

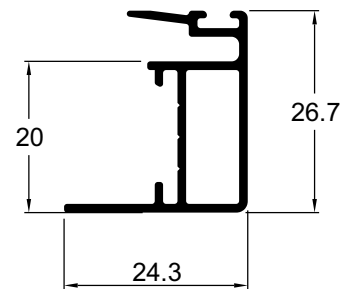

MH214 0,576 Kg/m

Folha montante mão de amigo com reforço

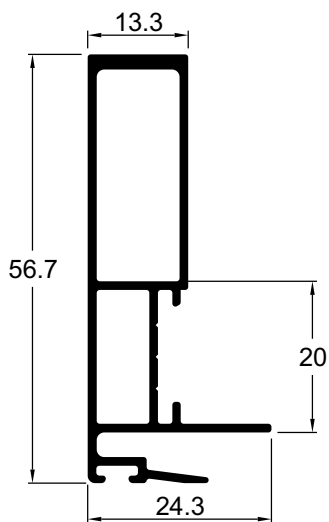

MH213 0,576 Kg/m

Folha montante mão de amigo com reforço

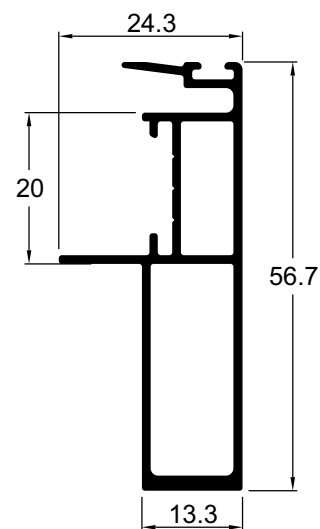

Projetos, perfis, componentes, códigos e sistemas estão sujeitos a alteração sem prévio aviso.

Folhas com bagueete

MH010 0,425 Kg/m
Folha montante lateral

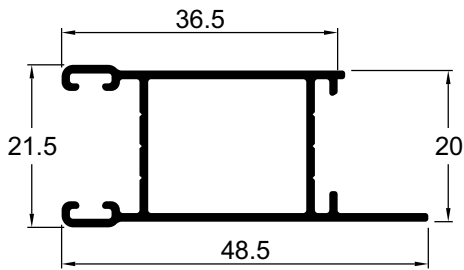

MH011 0,406 Kg/m
Folha montante mão de amigo

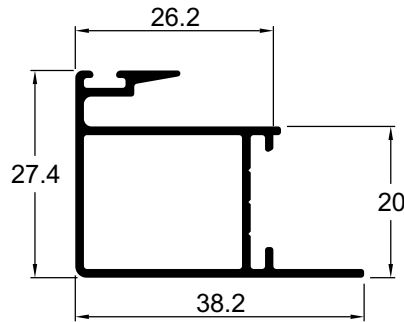

MH012 0,397 Kg/m
Folha montante mão de amigo

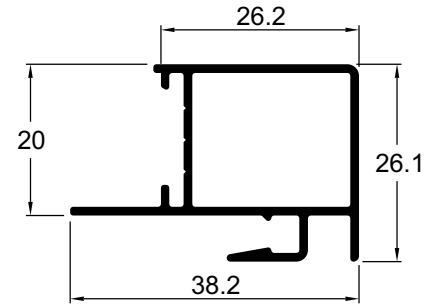

MH032 0,538 Kg/m
Folha montante lateral com reforço

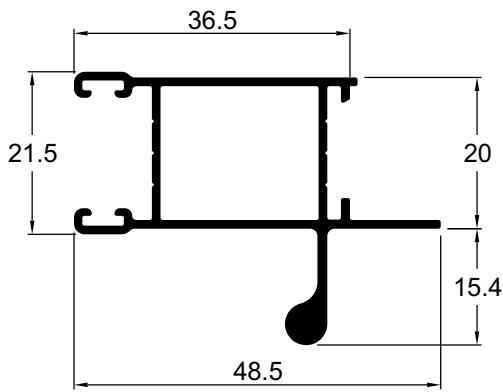

MH146 0,603 Kg/m
Folha montante lateral com reforço para fechadura

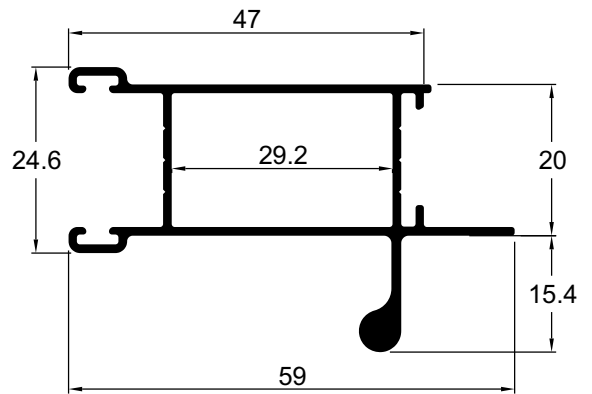

MH026 0,850 Kg/m
Folha montante mão de amigo com reforço

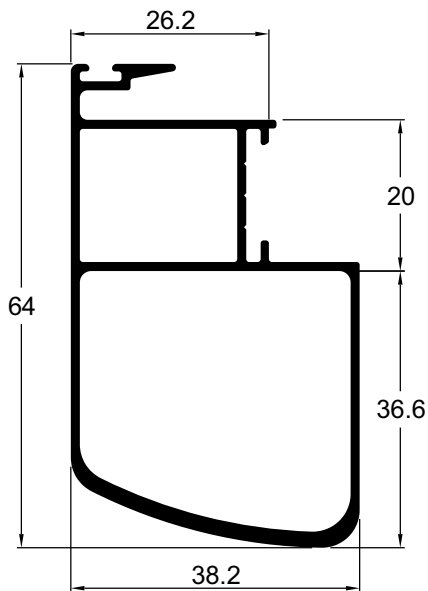

MH030 0,863 Kg/m
Folha montante mão de amigo com reforço

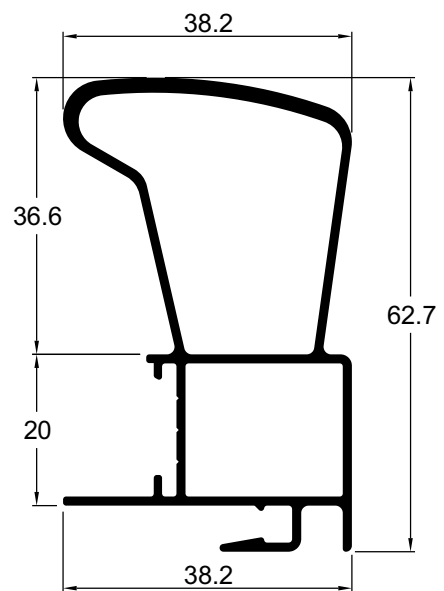

Projetos, perfis, componentes, códigos e sistemas estão sujeitos a alteração sem prévio aviso.

Folhas com baguete

MH022 0,669 Kg/m

Folha montante mão de amigo com reforço

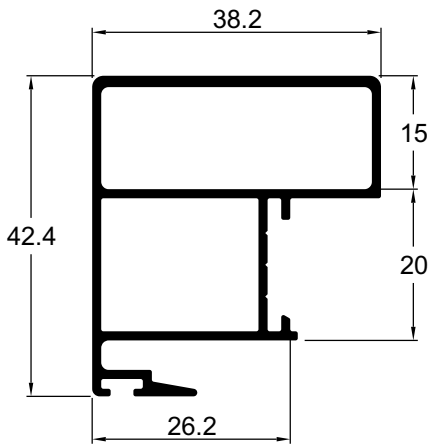

MH013 0,407 Kg/m

Folha travessa

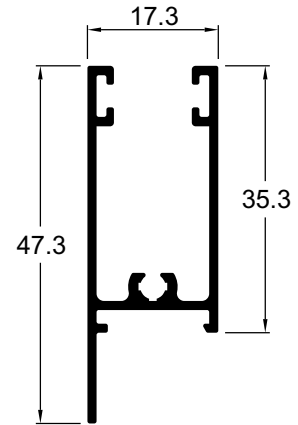

MH171 0,480 Kg/m

Folha montante mão de amigo central

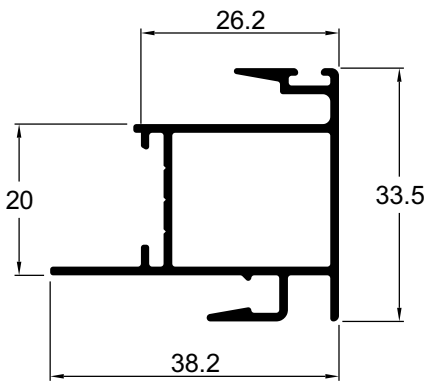

MH025 0,434 Kg/m

Folha travessa intermediária

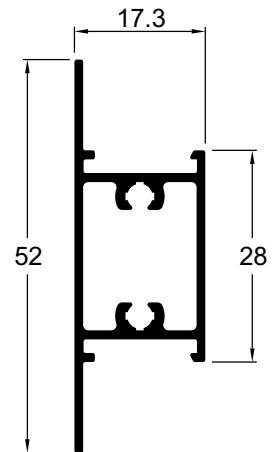

MH076 0,867 Kg/m

Folha montante lateral com reforço

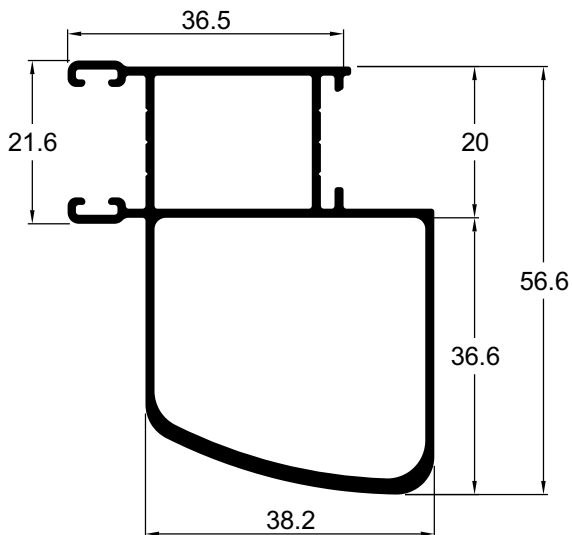

MH027 0,746 Kg/m

Folha travessa inferior

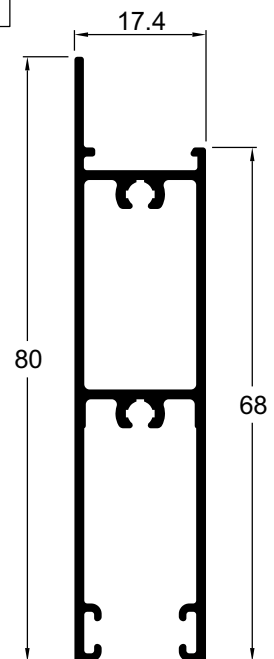

Projetos, perfis, componentes, códigos e sistemas estão sujeitos a alteração sem prévio aviso.

Folhas sem baguete

MH055 0,461 Kg/m
Folha montante lateral

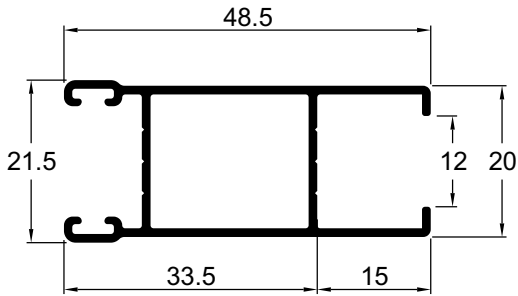

MH056 0,572 Kg/m
Folha montante lateral com reforço

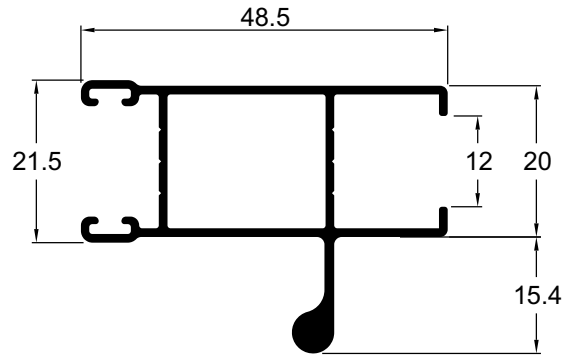

MH131 0,705 Kg/m
Folha montante lateral com reforço

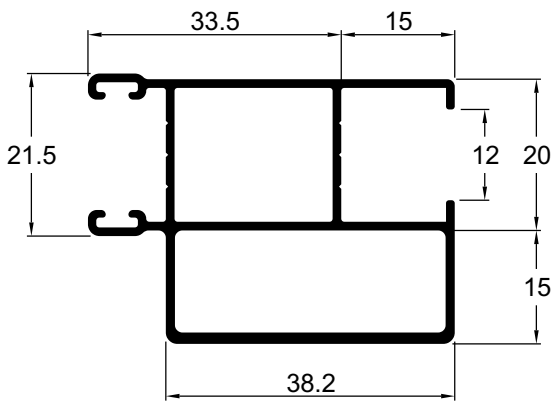

MH204 0,639 Kg/m
Folha montante lateral com reforço para fechadura

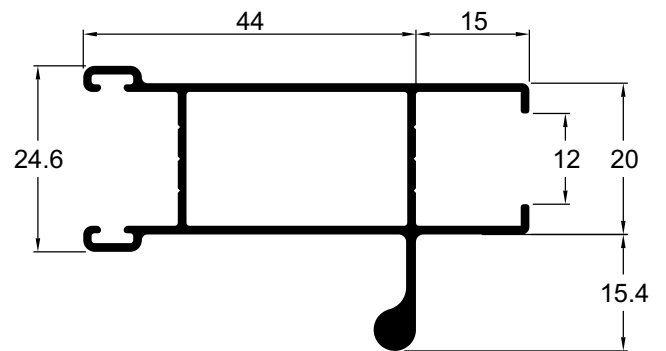

MH063 0,900 Kg/m
Folha montante lateral com reforço

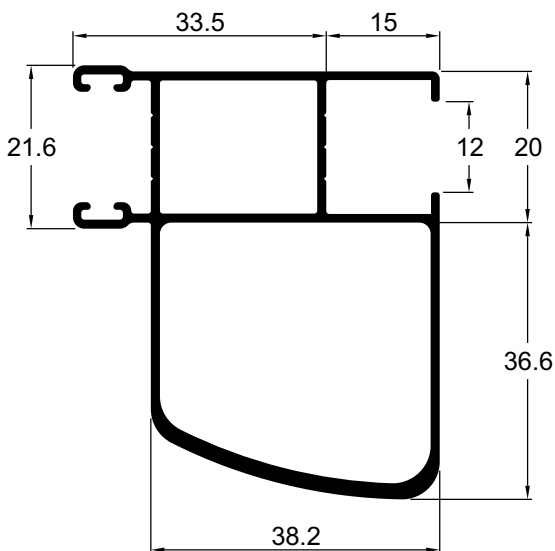

MH205 0,973 Kg/m
Folha montante lateral com reforço duplo

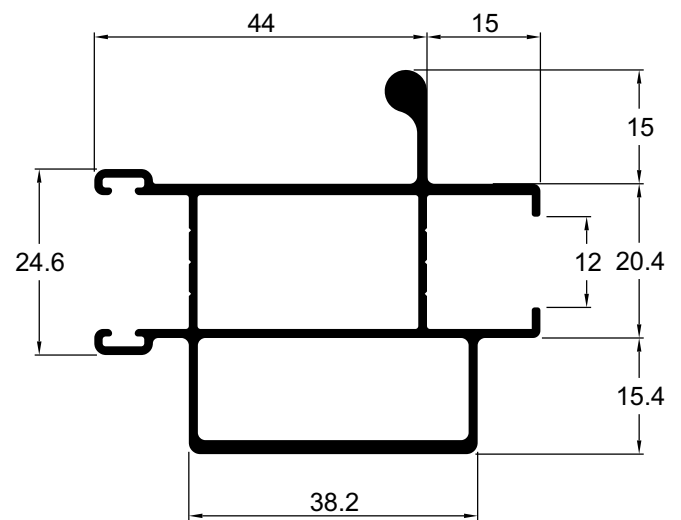

Projetos, perfis, componentes, códigos e sistemas estão sujeitos a alteração sem prévio aviso.

Folhas sem bagueete

MH057 0,442 Kg/m
Folha montante mão de amigo

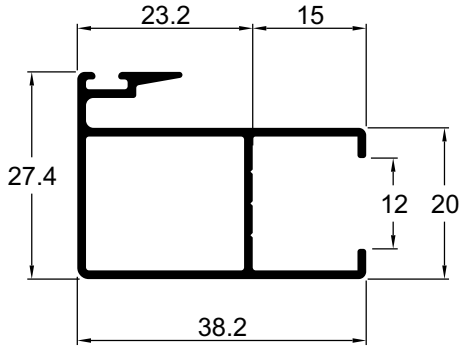

MH058 0,436 Kg/m
Folha montante mão de amigo

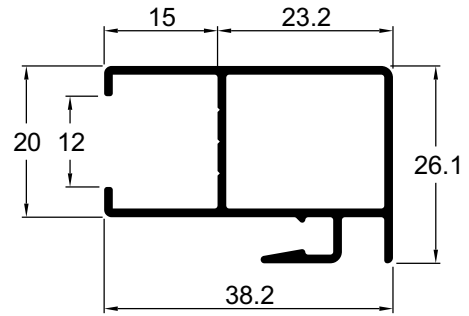

MH062 0,702 Kg/m
Folha montante mão de amigo com reforço

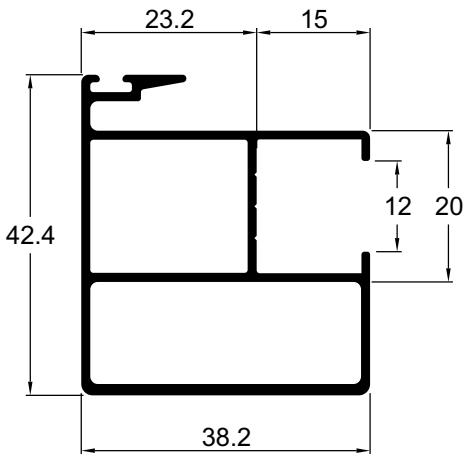

MH086 0,537 Kg/m
Folha montante mão de amigo central

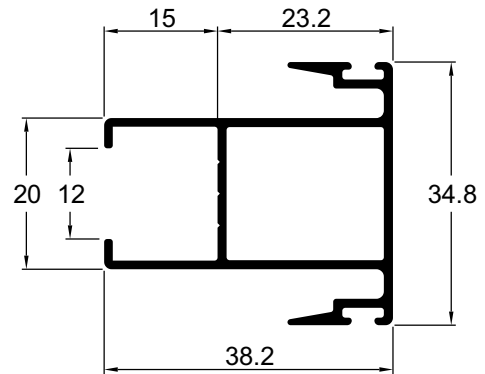

MH083 0,462 Kg/m
Folha montante mão de amigo

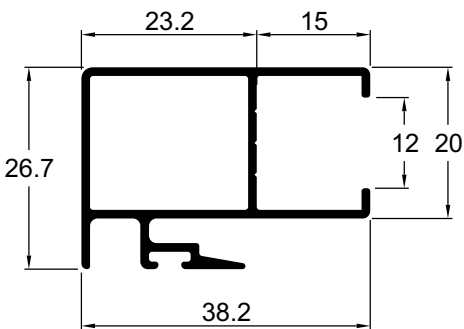

MH179 0,717 Kg/m
Folha montante mão de amigo com reforço

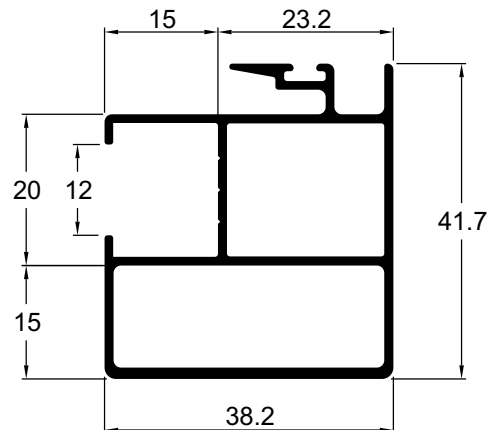

Projetos, perfis, componentes, códigos e sistemas estão sujeitos a alteração sem prévio aviso.

Folhas sem baguete

MH059 0,884 Kg/m

Folha montante mão de amigo com reforço

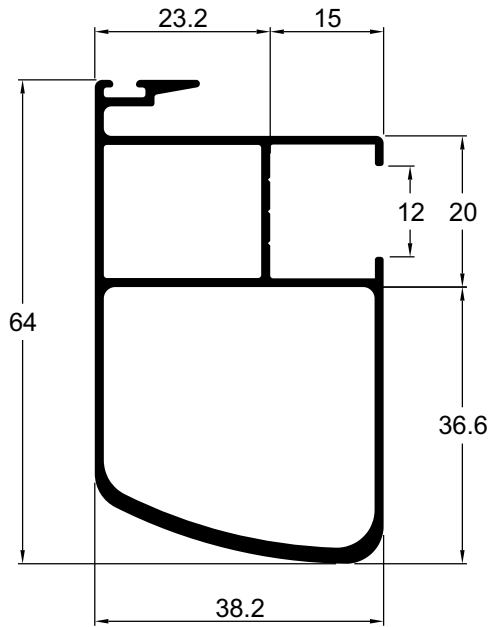

MH060 0,897 Kg/m

Folha montante mão de amigo com reforço

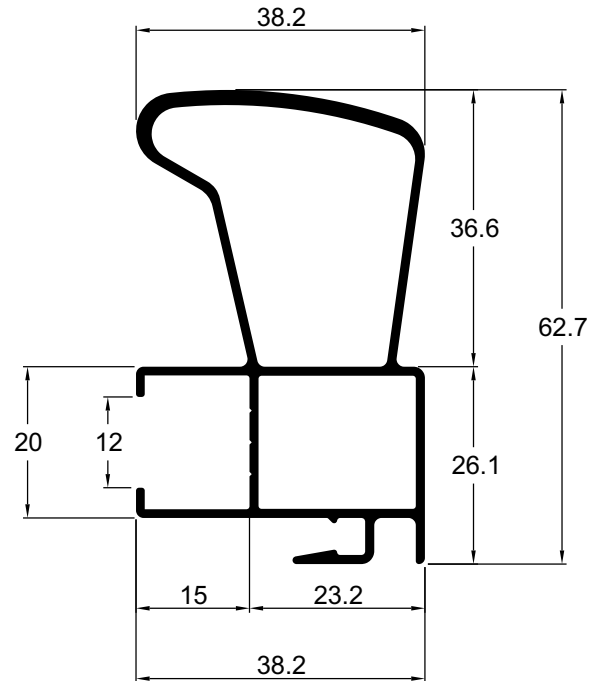

MH082 0,900 Kg/m

Folha montante mão de amigo com reforço

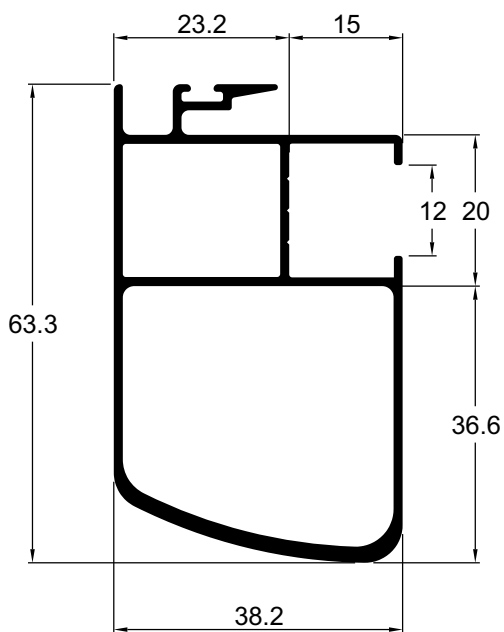

MH128 0,970 Kg/m

Folha montante mão de amigo com reforço

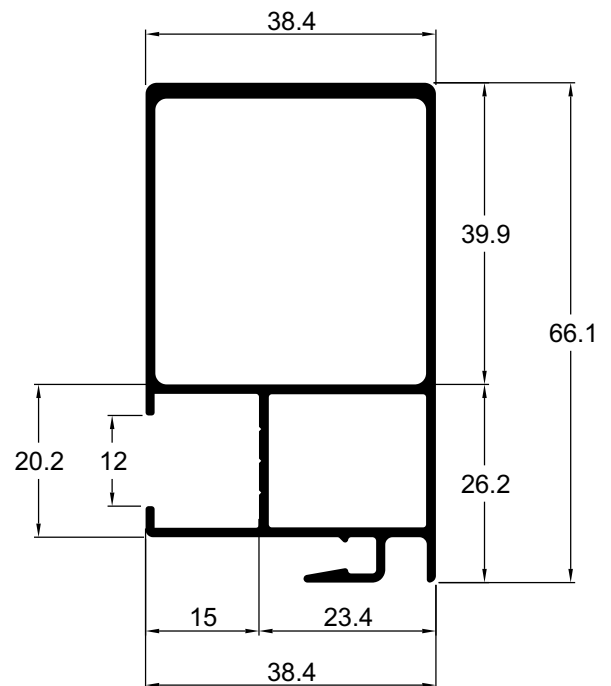

Projetos, perfis, componentes, códigos e sistemas estão sujeitos a alteração sem prévio aviso.

Folhas sem baguele

MH043 0,443 Kg/m

Folha montante lateral para veneziana

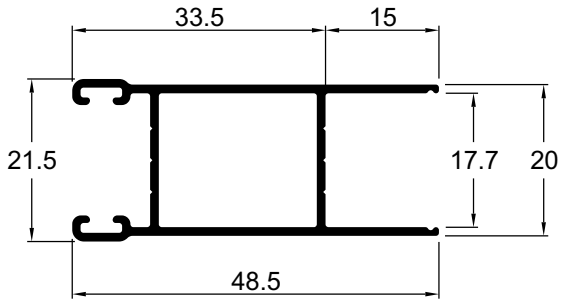

MH052 0,443 Kg/m

Folha travessa

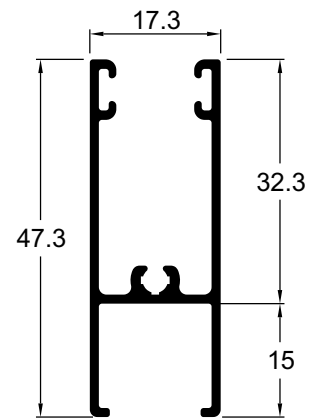

MH044 0,422 Kg/m

Folha montante mão de amigo para veneziana

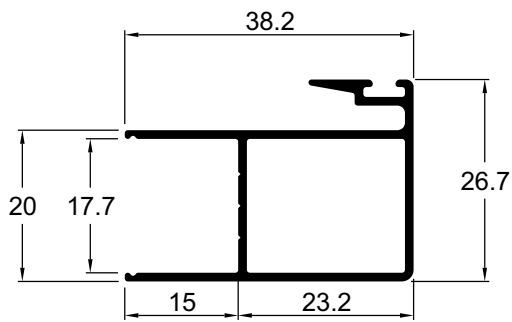

MH053 0,514 Kg/m

Folha travessa intermediária

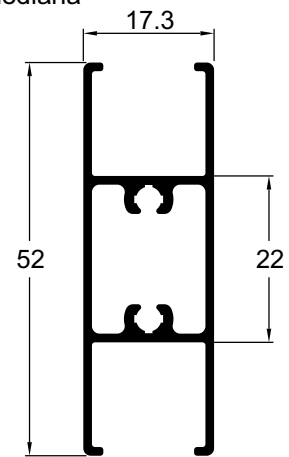

MH090 0,424 Kg/m

Folha travessa para veneziana

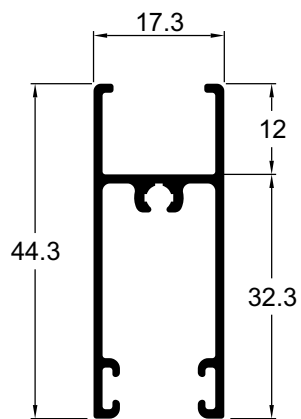

MH054 0,792 Kg/m

Folha travessa inferior

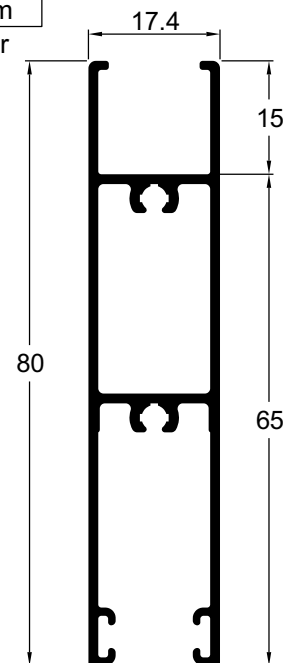

Projetos, perfis, componentes, códigos e sistemas estão sujeitos a alteração sem prévio aviso.

Baguete e complemento

MH014 0,114 Kg/m

Baguete trav. para vidro de 3 e 4 mm

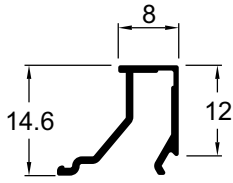

MH015 0,110 Kg/m

Baguete mont. para vidro de 3 e 4 mm

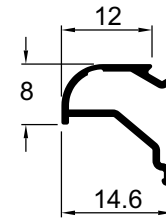

MH107 0,107 Kg/m

Baguete trav. para vidro de 5 e 6 mm

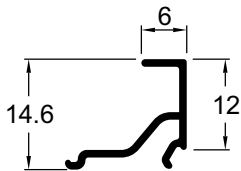

MH108 0,101 Kg/m

Baguete mont. para vidro de 5 e 6 mm

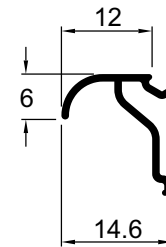

MH106 0,163 Kg/m

Baguete trav. para vidro de 3 e 4 mm

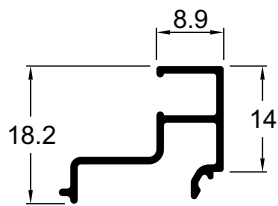

MH125 0,154 Kg/m

Baguete mont. para vidro de 3 e 4 mm

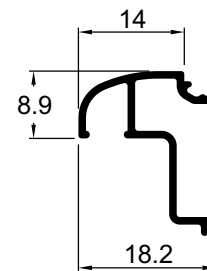

MH041 0,109 Kg/m

Complemento para veneziana

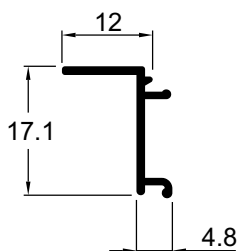

MH039 0,111 Kg/m

Acoplador inferior para veneziana

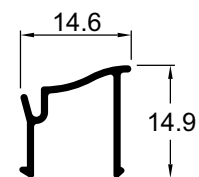

Projetos, perfis, componentes, códigos e sistemas estão sujeitos a alteração sem prévio aviso.

Caixa integrada

MH008 0,820 Kg/m
Tampa externa integrada

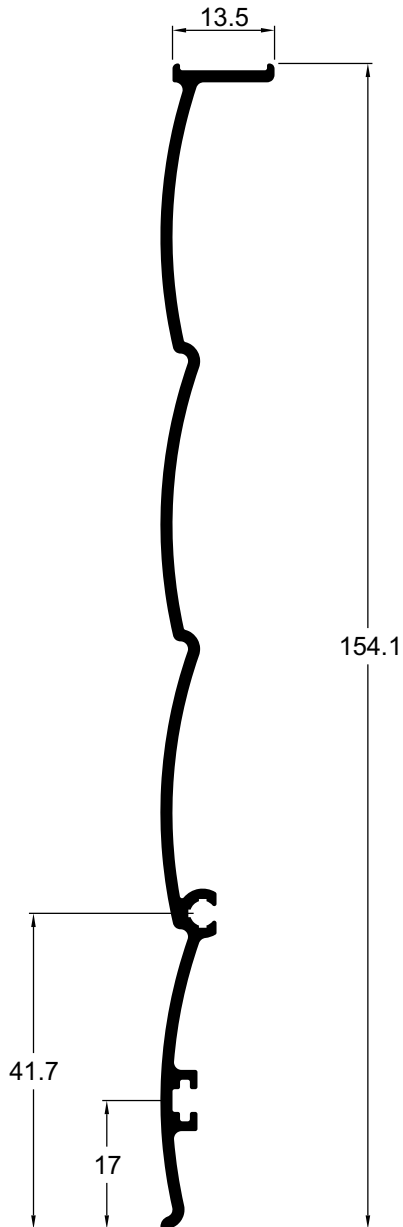

IN014 0,840 Kg/m
Tampa interna integrada

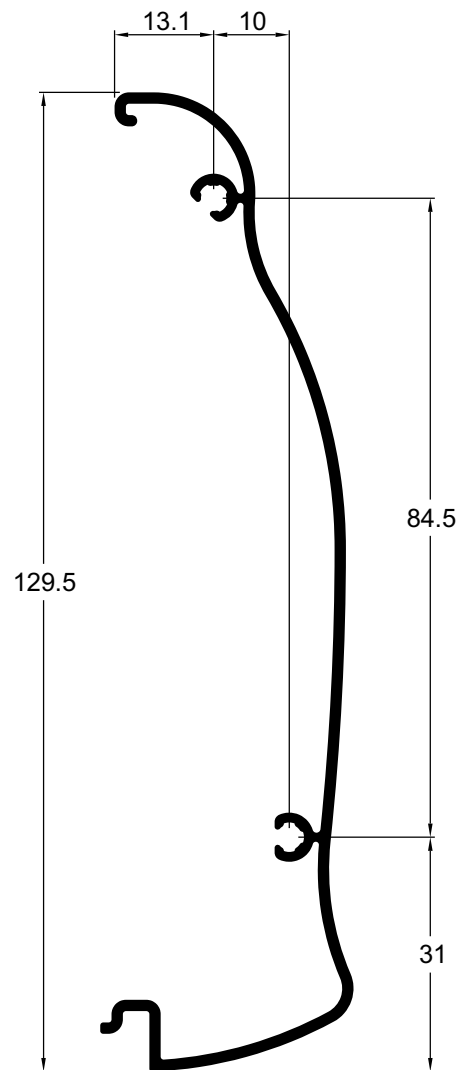

Projetos, perfis, componentes, códigos e sistemas estão sujeitos a alteração sem prévio aviso.

Caixa integrada

IN039 1,216 Kg/m
Tampa externa integrada (porta)

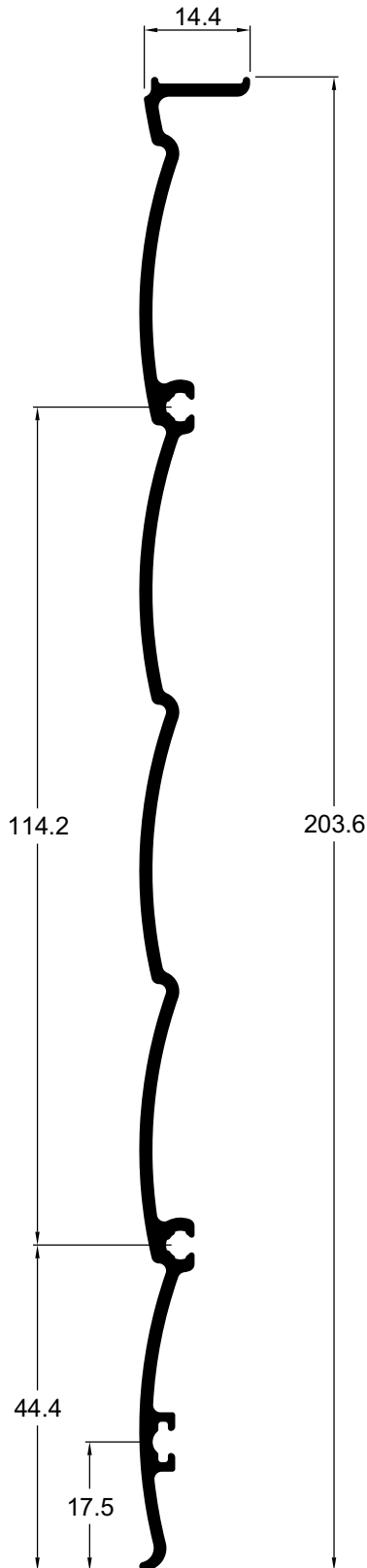

IN038 1,359 Kg/m
Tampa interna integrada (porta)

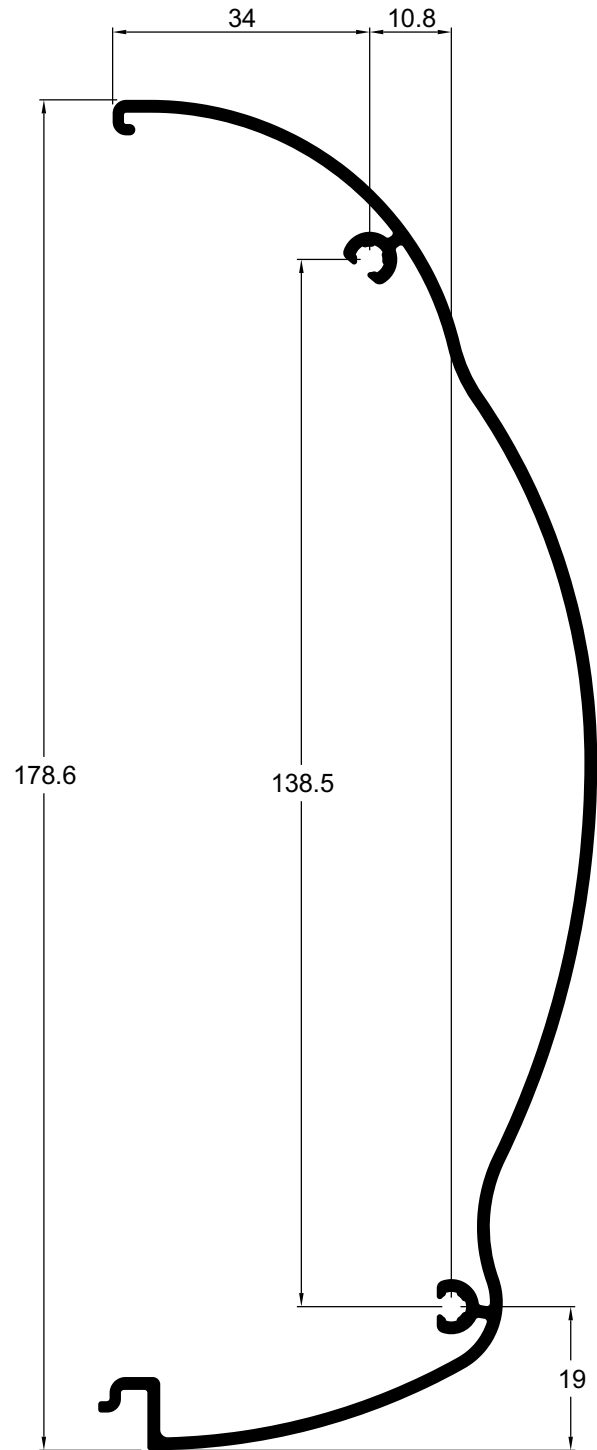

Projetos, perfis, componentes, códigos e sistemas estão sujeitos a alteração sem prévio aviso.

Marco integrada

MH001 0,786 Kg/m

Marco travessa superior integrada

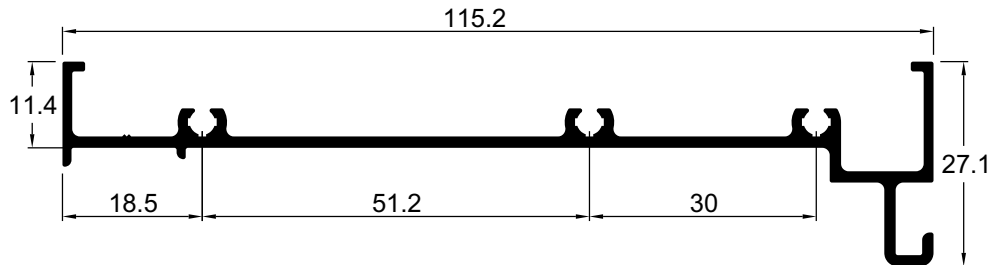

MH021 1,287 Kg/m

Marco travessa intermediária integrada

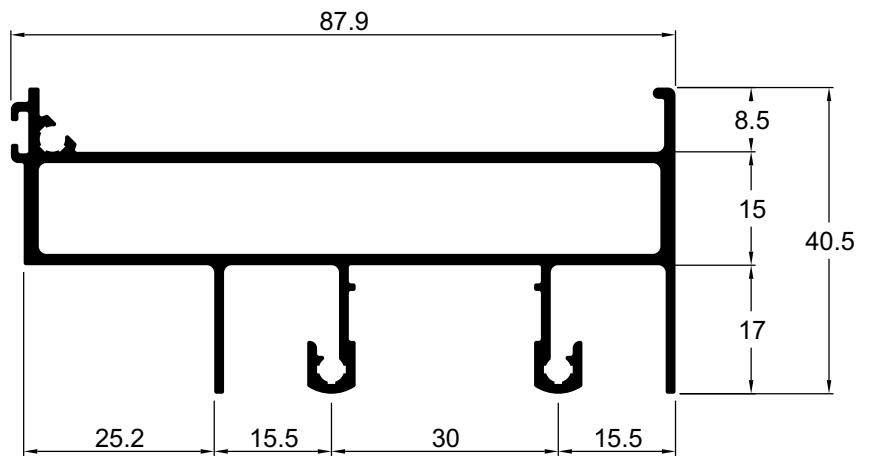

MH003 1,078 Kg/m

Marco travessa inferior integrada

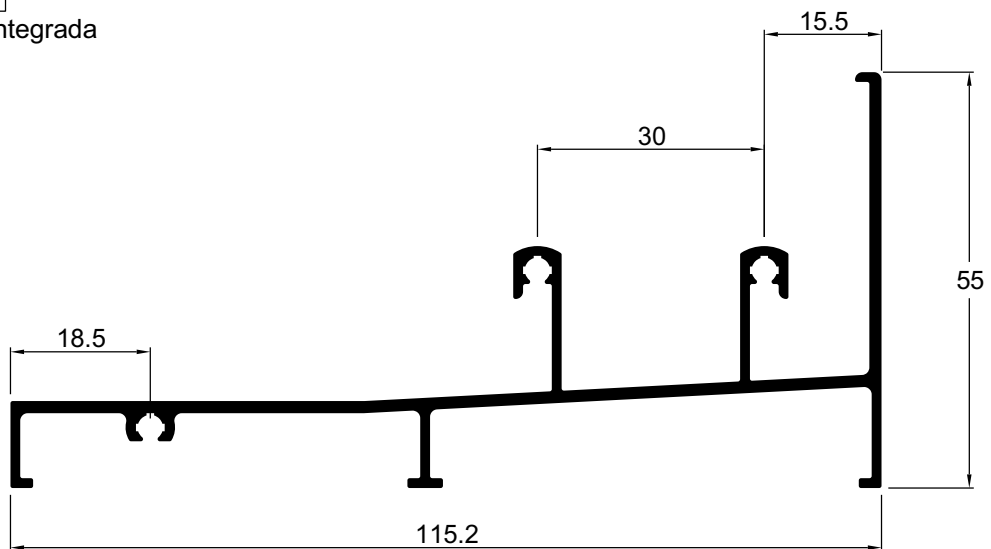

Projetos, perfis, componentes, códigos e sistemas estão sujeitos a alteração sem prévio aviso.

Marco e tampa integrada

MH007 0,917 Kg/m

Tampa interna integrada

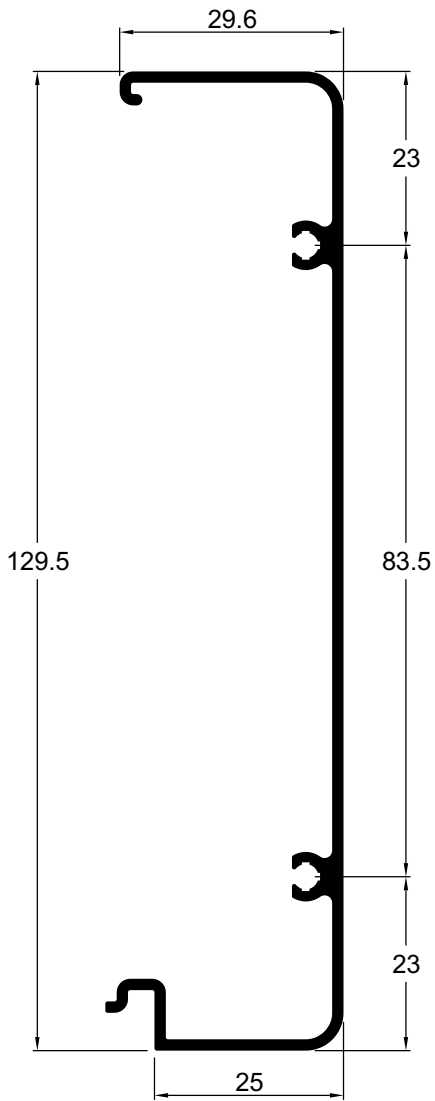

MH004 0,606 Kg/m

Marco lateral integrada

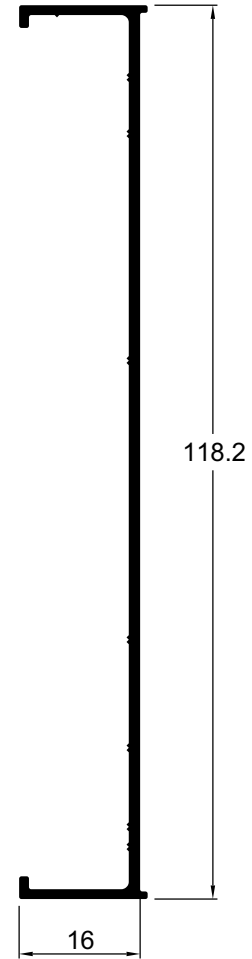

MH172 0,665 Kg/m

Marco travessa inferior integrada

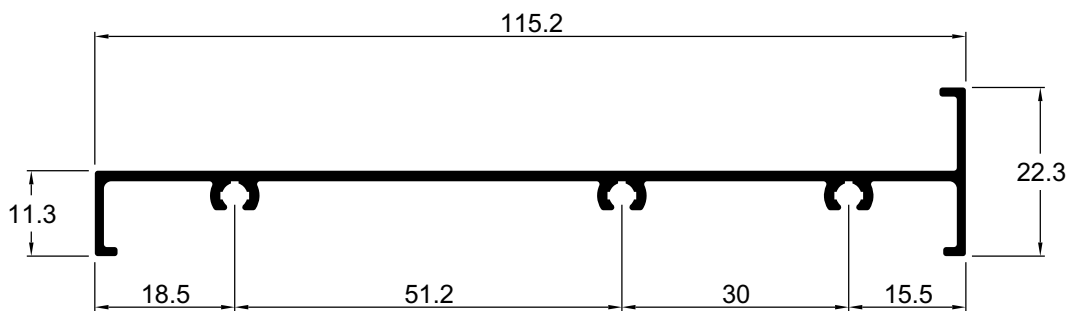

Projetos, perfis, componentes, códigos e sistemas estão sujeitos a alteração sem prévio aviso.

Guia do recolhedor integrada

IN016 1,147 Kg/m

Caixa guia do recolhedor integrada

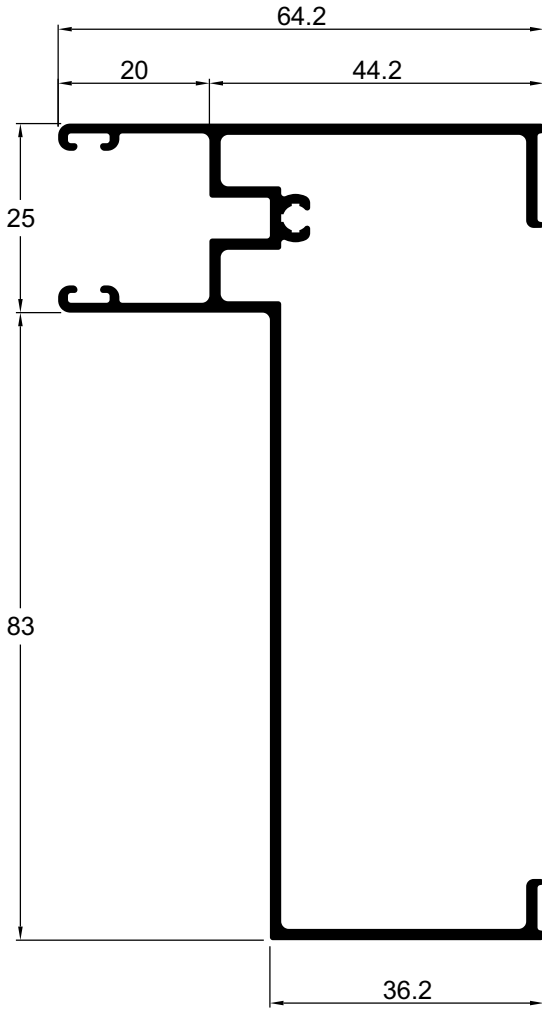

MN015 0,881 Kg/m

Tubo octagonal 60 integrada

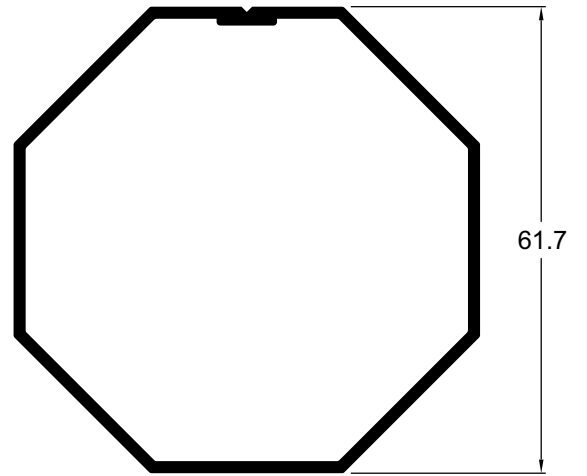

DS238 0,480 Kg/m

Tubo octagonal 40 integrada

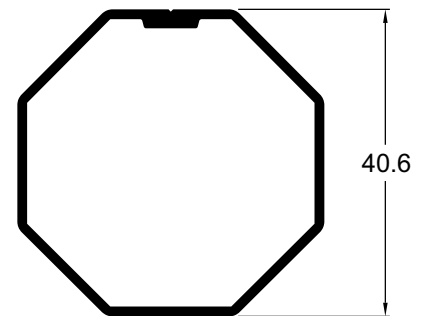

MH006 0,697 Kg/m

Guia da esteira integrada

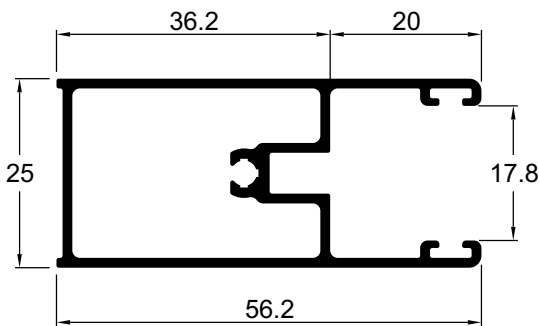

MN055 0,371 Kg/m

Terminal da esteira da persiana integrada

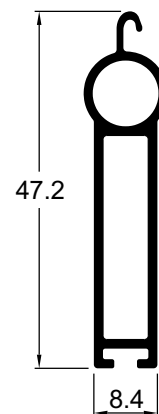

Projetos, perfis, componentes, códigos e sistemas estão sujeitos a alteração sem prévio aviso.

Veneziana com peitoril

MH208 0,766 Kg/m
Trilho único intermediário

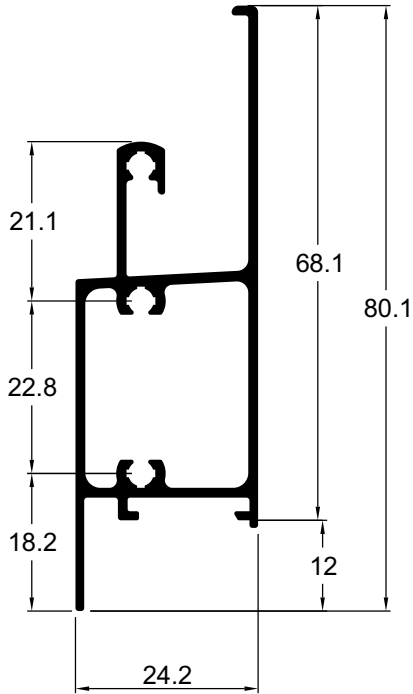

MH209 0,474 Kg/m
Montante fixo mão de amigo

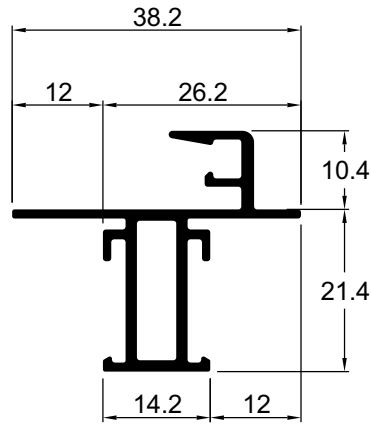

MH210 0,283 Kg/m
Folha montante fixo

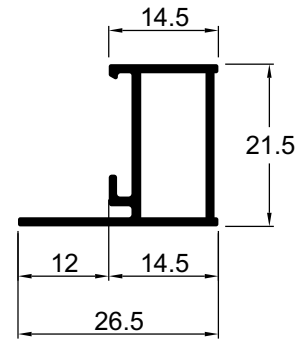

MH206 1,172 Kg/m
Marco trilho inferior e fixo

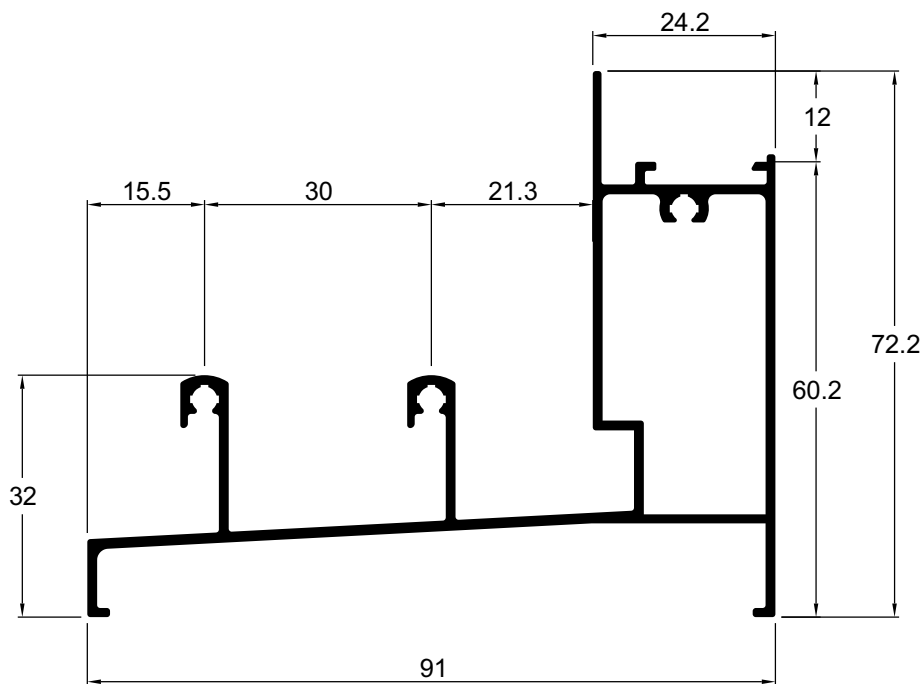

Projetos, perfis, componentes, códigos e sistemas estão sujeitos a alteração sem prévio aviso.

MH094 0,403 Kg/m
Marco travessa com pingadeira

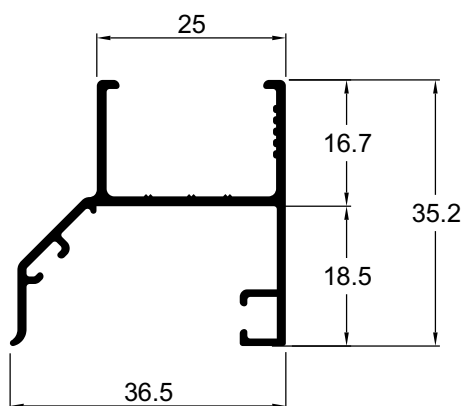

MH095 0,311 Kg/m
Marco travessa

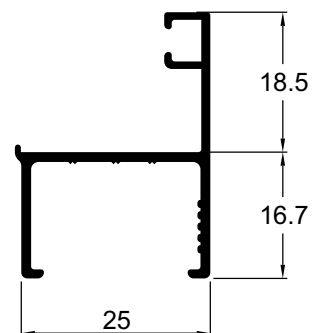

MH097 0,489 Kg/m
Montante intermediário

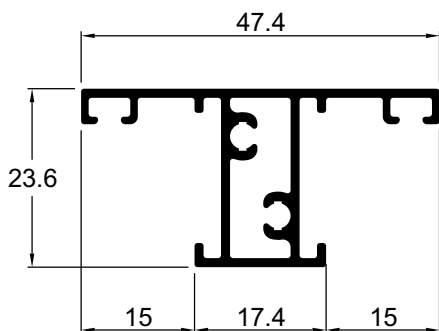

MH096 0,366 Kg/m
Marco montante

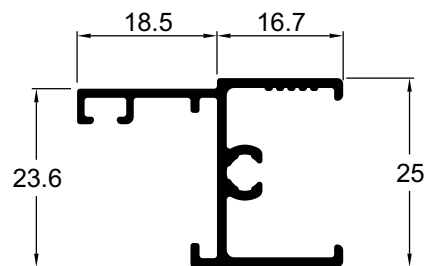

MH098 0,333 Kg/m
Folha travessa superior sem baguete

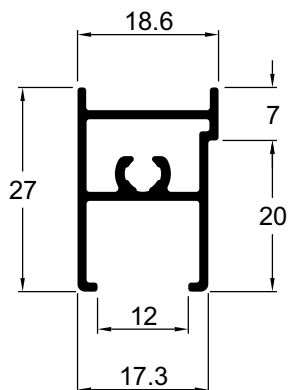

MH099 0,374 Kg/m
Folha travessa inferior sem baguete

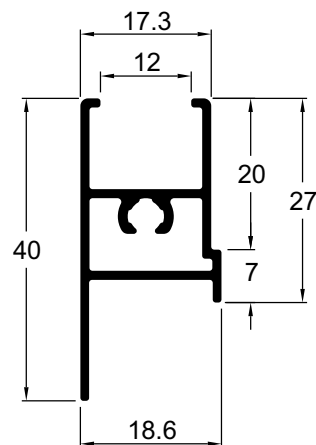

Projetos, perfis, componentes, códigos e sistemas estão sujeitos a alteração sem prévio aviso.

MH100 0,264 Kg/m
Folha montante sem baguete

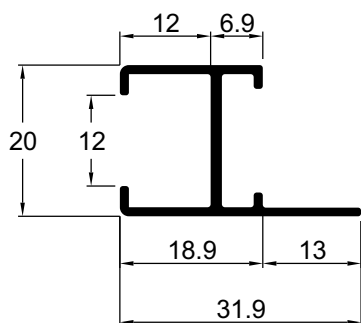

MH133 0,304 Kg/m
Folha travessa superior com baguete

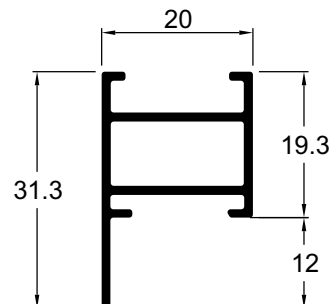

MH134 0,345 Kg/m
Folha montante travessa com baguete

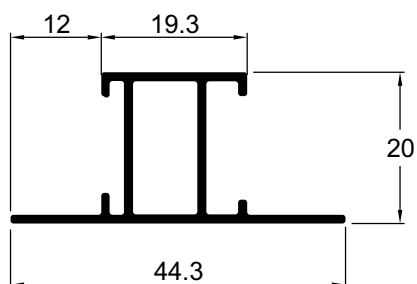

MH135 0,240 Kg/m
Folha montante com baguete

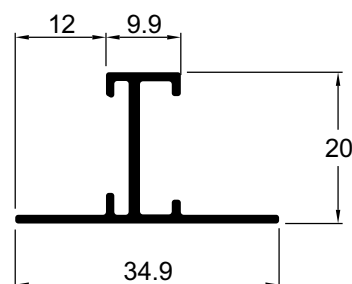

MH136 0,351 Kg/m
Folha travessa inferior com baguete

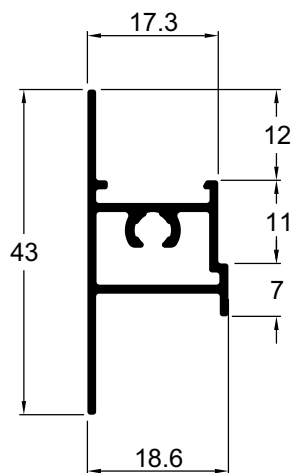

MH138 0,310 Kg/m
Folha travessa superior com baguete

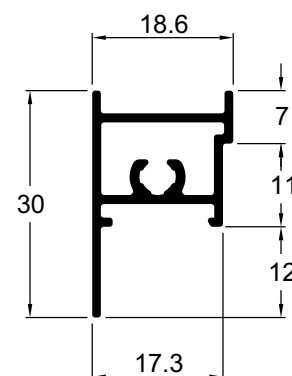

Projetos, perfis, componentes, códigos e sistemas estão sujeitos a alteração sem prévio aviso.

Tela mosquiteira

MH140 0,335 Kg/m
Folha montante

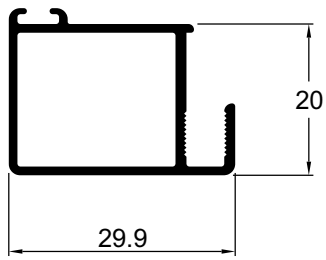

MH141 0,373 Kg/m
Folha travessa

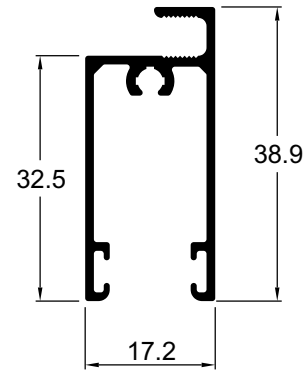

MH142 0,186 Kg/m
Trilho de sobrepor

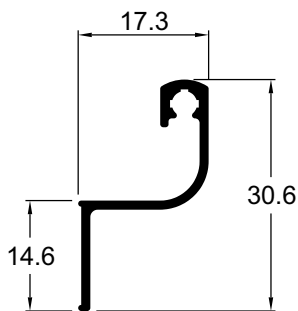

MH153 0,148 Kg/m
Bague para tela

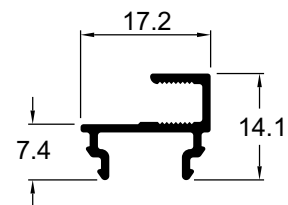

Projetos, perfis, componentes, códigos e sistemas estão sujeitos a alteração sem prévio aviso.

Veneziana

VZ072 0,260 Kg/m
Palheta veneziana cega

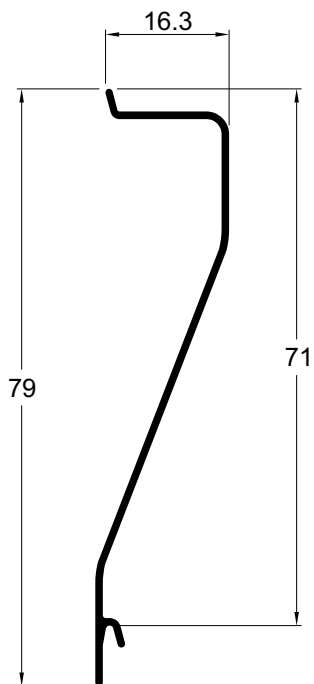

US620 0,260 Kg/m
Palheta veneziana ventilada

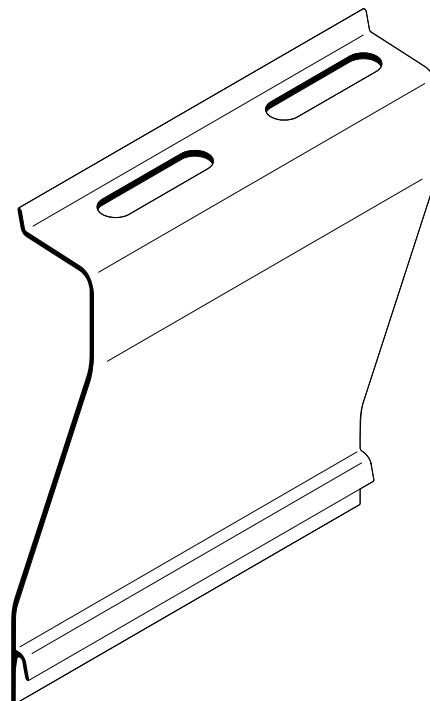

MH174 0,228 Kg/m
Regulagem superior

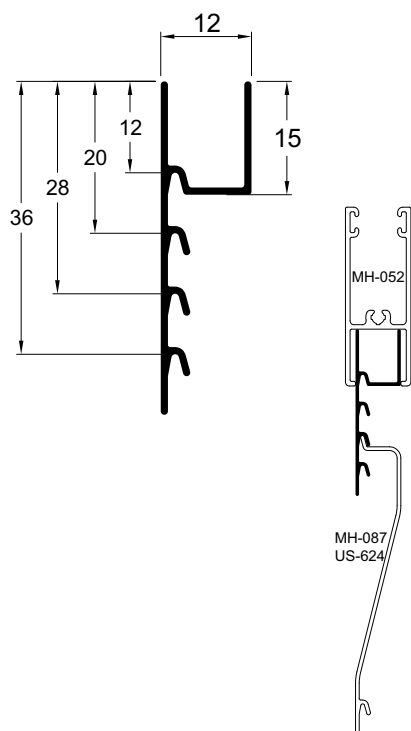

MH087 0,253 Kg/m
Palheta veneziana cega

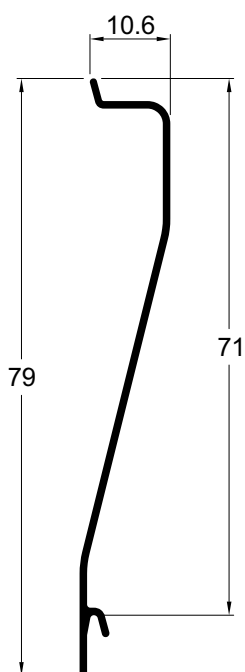

US624 0,253 Kg/m
Palheta veneziana ventilada

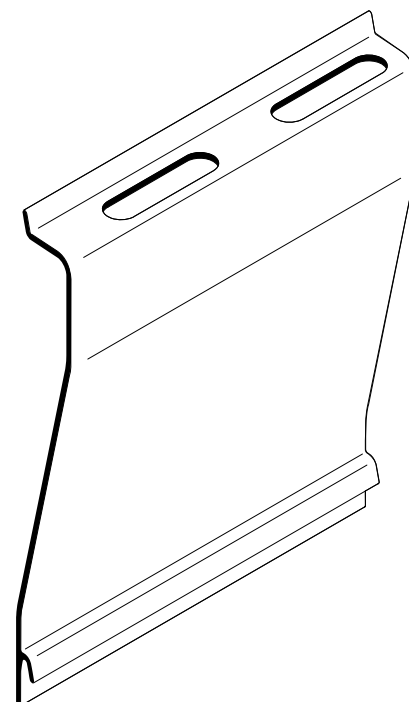

Projetos, perfis, componentes, códigos e sistemas estão sujeitos a alteração sem prévio aviso.

Janela basculante

MH118 0,339 Kg/m
Marco travessa inferior

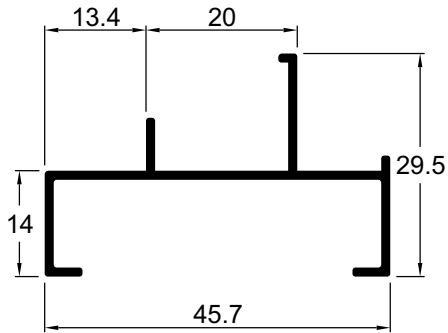

MH119 0,338 Kg/m
Marco travessa superior

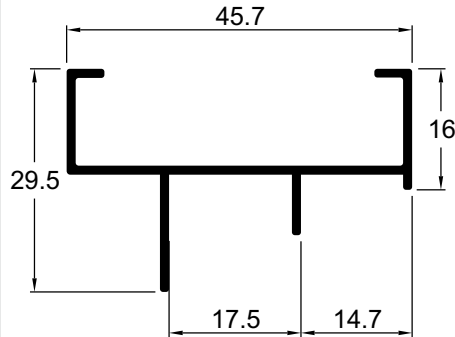

MH127 0,401 Kg/m
Marco montante lateral

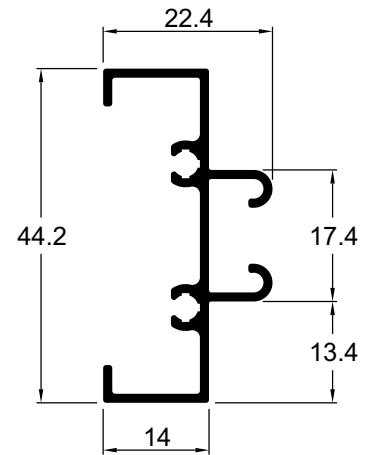

MH121 0,317 Kg/m
Folha montante com bagueete

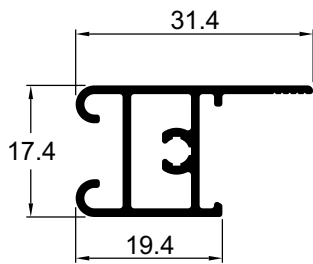

MH123 0,224 Kg/m
Folha travessa sup. com bagueete

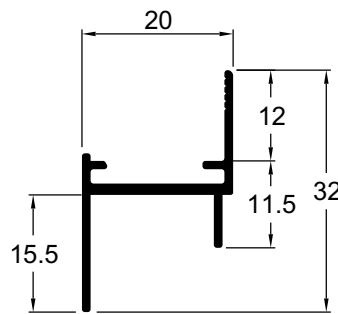

MH124 0,224 Kg/m
Folha travessa inf. com bagueete

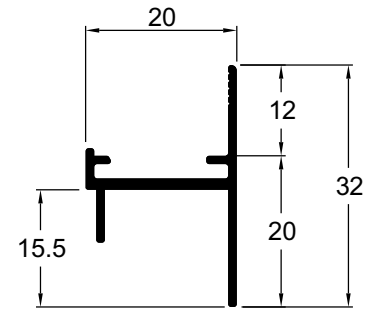

MH180 0,338 Kg/m
Folha montante sem bagueete

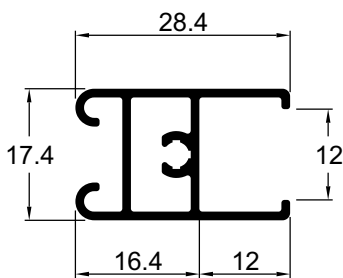

MH181 0,241 Kg/m
Folha travessa sem bagueete

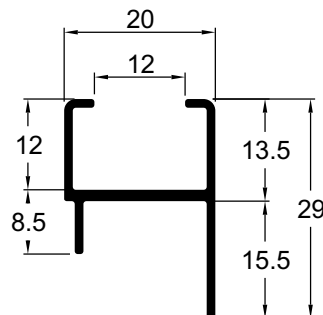

MH122 0,156 Kg/m
Complemento do fixo

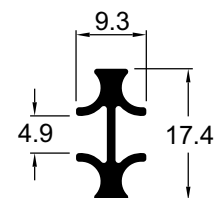

Projetos, perfis, componentes, códigos e sistemas estão sujeitos a alteração sem prévio aviso.

Ventilação permanente

FT001 0,481 Kg/m
Marco montante lateral

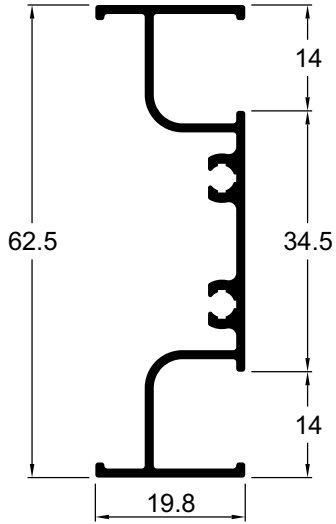

FT002 0,413 Kg/m
Marco travessa inferior e superior

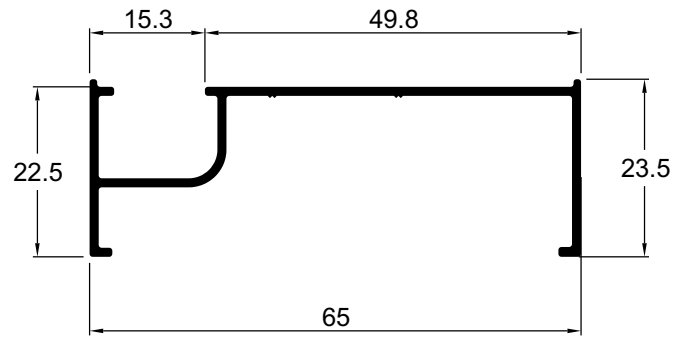

FT003 0,082 Kg/m
Tampa click

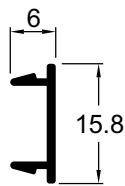

FT004 0,086 Kg/m
Protetor de borda

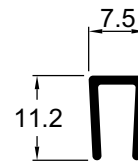

MH176 0,949 Kg/m
Complemento para canto 90°

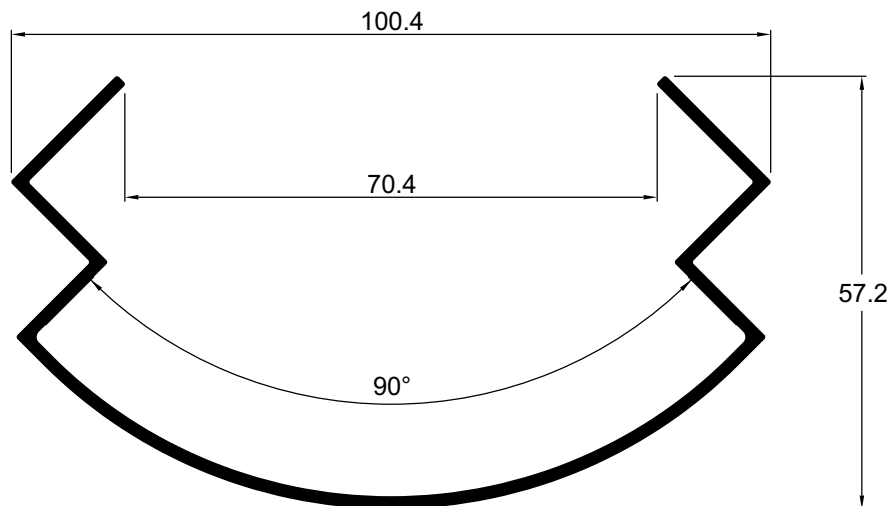

Projetos, perfis, componentes, códigos e sistemas estão sujeitos a alteração sem prévio aviso.

Código	Pág.
ALA057	F-05
Alter. Const. Gua. Vidro	F-16
ARR569	F-13
BAT952	F-01
BRA783	F-10
CON1026	F-09
CON370	F-01
CON409	F-02
CON443	F-09
CON452	F-02
CON456	F-05
FEC/CON	F-08
FEC/CON/TRA	F-09
FEC1014	F-11
FEC1015	F-11
FEC1087	F-11
FEC1088	F-11
FEC1176	F-04
FEC1177	F-04
FEC1190	F-04
FEC1242	F-04
FEC1243	F-04
FIT205	F-11
FIT206	F-11
FIT212	F-11
FIT214	F-12
FIT247	F-03
FRA996	F-05
GRA001	F-03
GUA005	F-13
GUA006	F-12
GUA007	F-12
GUA039	F-12
GUA157	F-13
GUA171	F-13
GUA172	F-13
GUA228	F-13
GUA239	F-12
GUA256	F-12
GUA258	F-13
GUA259	F-12
GUA283	F-12
GUA284	F-12
GUA394	F-12
GUA397	F-13

Código	Pág.
GUA399	F-12
GUA407	F-13
Motor Persiana	F-06
NYL042	F-03
NYL190	F-03
NYL369	F-03
NYL370	F-04
NYL412	F-01
NYL413	F-01
NYL440	F-02
NYL441	F-02
NYL443	F-01
NYL444	F-02
NYL450	F-02
NYL468	F-03
NYL469	F-03
NYL477	F-07
NYL480	F-02
NYL515	F-02
NYL577	F-02
Par. Cab. Chata	F-14
Par. Cab. Painela	F-15
Par. Cab. Piloto	F-15
PIV758	F-05
RBE321	F-13
RBN401	F-13
REB117	F-13
REC013	F-06
REC030	F-06
REC035	F-06
REC036	F-06
ROL005	F-01
ROL006	F-01
ROL007	F-01
ROL008	F-01
Silicone	F-14
TAM007	F-03
TAR001	F-12
TRA005	F-10
TRA006	F-10
TRA013	F-10
TRA014	F-10
VZC122	F-07
VZP045	F-07

NYL412

Caixa de Dreno
Nylon Preto ou Branco

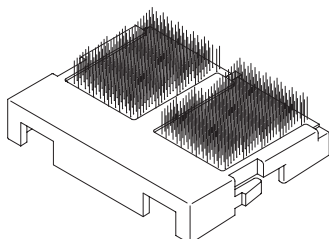

NYL413

Vedação Superior
Nylon Preto ou Branco

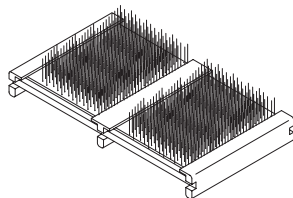

BAT952

Batedeira
Cor: Branco / Preto

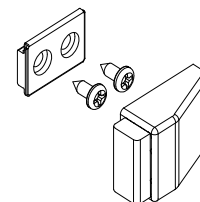

ROL005

Roldana com Regulagem,
sem Rolamento - Janela.
Capacidade: 15 kg/folha
Alumínio Natural

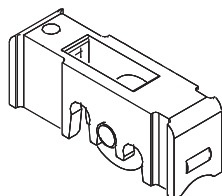

ROL006

Rol. com Regulagem, sem Rolamento - Janela
Capacidade: 15 kg/folha
Alumínio Natural

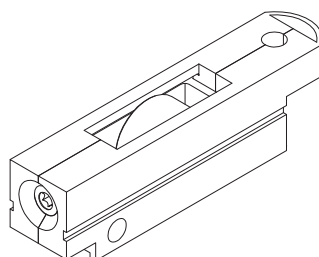

ROL007

Roldana com Regulagem e Rolamento
Janela
Capacidade: 40 kg/folha
Nylon

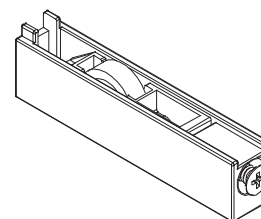

ROL008

Roldana com Regulagem e Rolamento
Porta
Capacidade: 40 kg/folha
Nylon

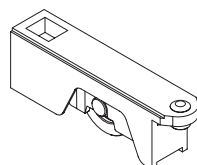

NYL443

Calço da Folha Fixa
Nylon Preto

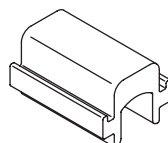

CON370

Contrafecho - Janela e Porta
Zamak Preto ou Branco

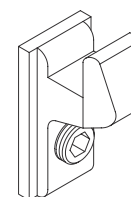

Projetos, perfis, componentes, códigos e sistemas estão sujeitos a alteração sem prévio aviso.

CON452

Trava da Folha Fixa
Alumínio Natural

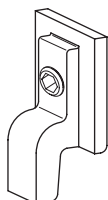

CON409

Guia Deslizante
Nylon Preto ou Branco

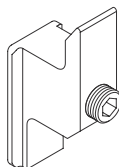

NYL444

Guia Deslizante com Vedação
Nylon Preto ou Branco

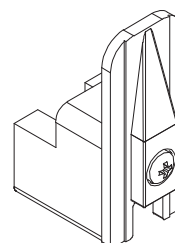

NYL450

Guia Deslizante com Vedação
Nylon Preto ou Branco

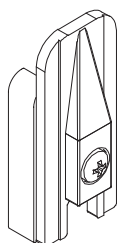

NYL480

Guia Deslizante com Vedação 29 mm
Nylon Preto ou Branco

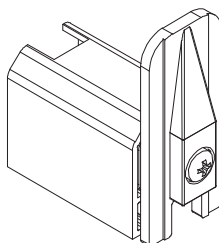

NYL441

Tampa do Montante MH026
Nylon Preto ou Branco

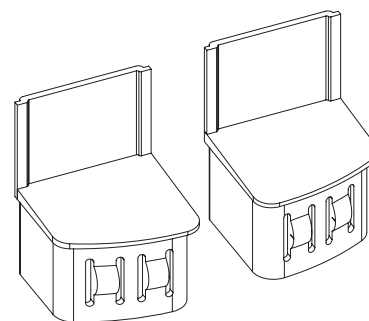

NYL440

Tampa do Montante MH030
Nylon Preto ou Branco

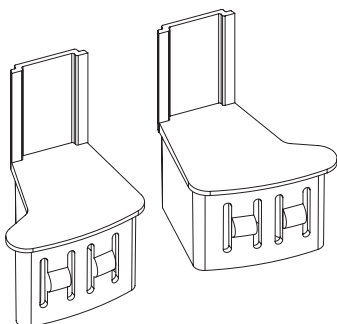

NYL557

Tampa do Montante MH212, MH213 e MH214
Nylon Preto ou Branco

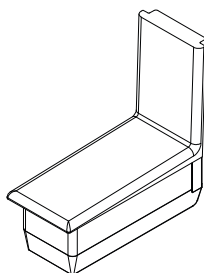

NYL515

Tampa do Montante MH022 e MH062
Nylon Preto ou Branco

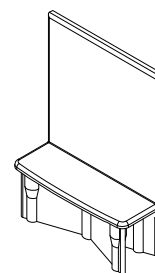

Obs.: Recomenda-se o corte do excesso da tampa

Projetos, perfis, componentes, códigos e sistemas estão sujeitos a alteração sem prévio aviso.

GRA001

Fixador das Tampas
13 mm x 8 mm
Aço Inox

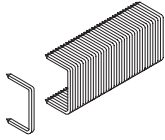
**NYL042**

Botão Tampa Furo
Nylon Preto ou Branco

**TAM007**

Tampa de Acabamento
Tela Mosquiteira Acoplada
Nylon Preto ou Branco

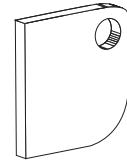
**NYL190**

Fixação do Remate
Nylon Preto

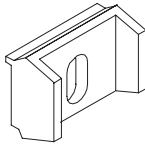
**NYL369**

Guia e Limitador
Nylon Branco ou Preto

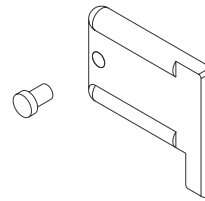
**NYL468**

Tampa da Caixa
Porta Integrada
Nylon Branco ou Preto

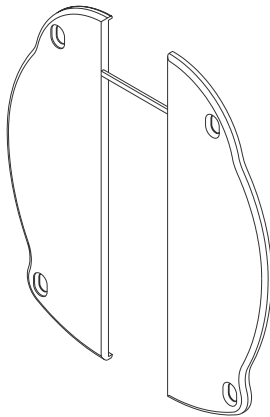
**NYL469**

Tampa da Caixa
Janela Integrada
Nylon Branco ou Preto

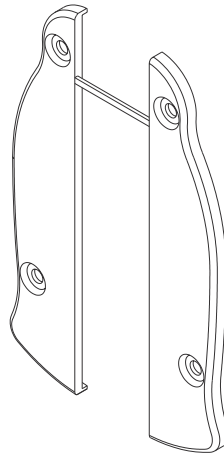
**FIT247**

Fita de Ligação
da Persiana
Nylon Preto

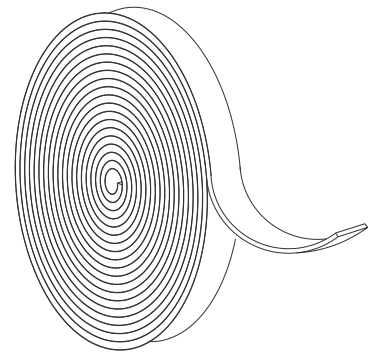

NYL370

Guia da Persiana
Nylon Preto ou Branco

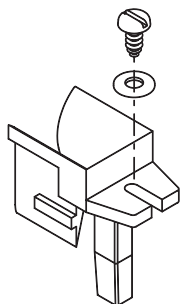

FEC1176

Fecho Central Direito ou Esquerdo
Folha Slim sem Baguete
Branco ou Preto

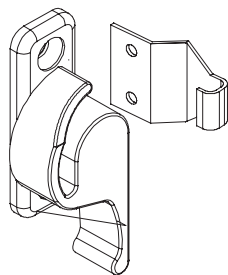

FEC1177

Fecho Central
Folha com e sem Baguete
Branco ou Preto

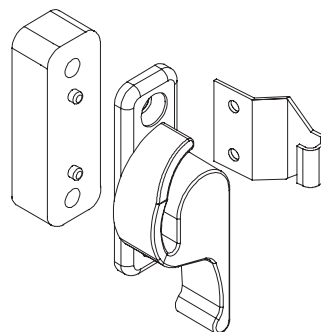

FEC1190

Fecho Central
Aplicado na Folha Veneziana
Branco ou Preto

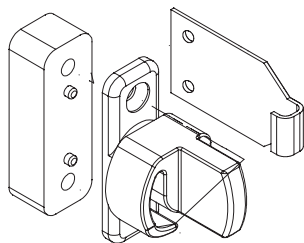

FEC1242

Fecho Central
Folha Master Leve sem Baguete
Branco ou Preto

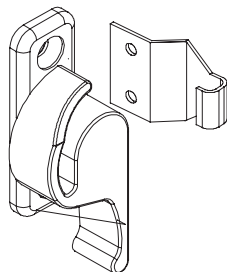

FEC1243

Fecho Central
Folha Master Leve com Baguete
Branco ou Preto

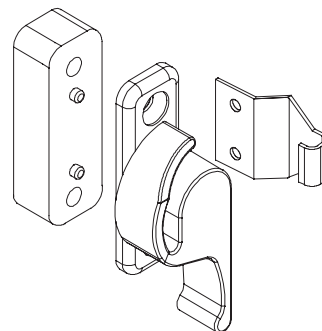

Projetos, perfis, componentes, códigos e sistemas estão sujeitos a alteração sem prévio aviso.

FRA996

Fechadura
Porta de Correr

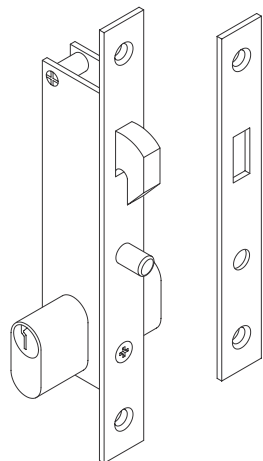

ALA057

Alavanca de Comando
Janela Basculante

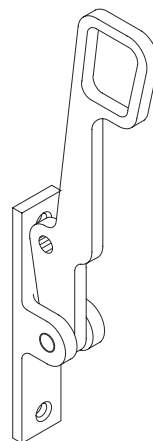

CON456

Conector da Barra de Comando
Janela Basculante

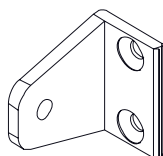

PIV758

Pivot da Folha
Janela Basculante

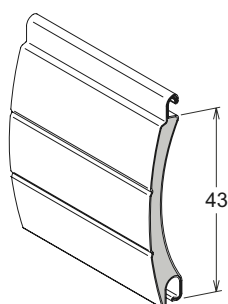

Projetos, perfis, componentes, códigos e sistemas estão sujeitos a alteração sem prévio aviso.

VZP045 / VZC122

NYL477

Nota - Utilizar somente com palheta VZP045 / VZC122



Código	Tabela Palhetas (mt)
VZP045BCO	Palheta Integrada Ventilada A43 - Branco
VZP045BGE	Palheta Integrada Ventilada A43 - Bege
VZP045BZE	Palheta Integrada Ventilada A43 - Bronze
VZP045INX	Palheta Integrada Ventilada A43 - Inox
VZP045PTA	Palheta Integrada Ventilada A43 - Prata
VZP045PTO	Palheta Integrada Ventilada A43 - Preto
VZC1220BCO	Palheta Integrada Cega A43 - Branco
VZC1220BGE	Palheta Integrada Cega A43 - Bege
VZC1220BZE	Palheta Integrada Cega A43 - Bronze
VZC1220INX	Palheta Integrada Cega A43 - Inox
VZC1220PTA	Palheta Integrada Cega A43 - Prata
VZC1220PTO	Palheta Integrada Cega A43 - Preto

REC030

Recolhedor
 Capacidade: 18 kg
 Eixo 40 mm

REC013

Recolhedor
 Capacidade: 18 kg
 Eixo 60 mm

REC036

Recolhedor
 Capacidade: 11 kg
 Eixo 60 mm

REC035

Recolhedor
 Capacidade: 11 kg
 Eixo 40 mm

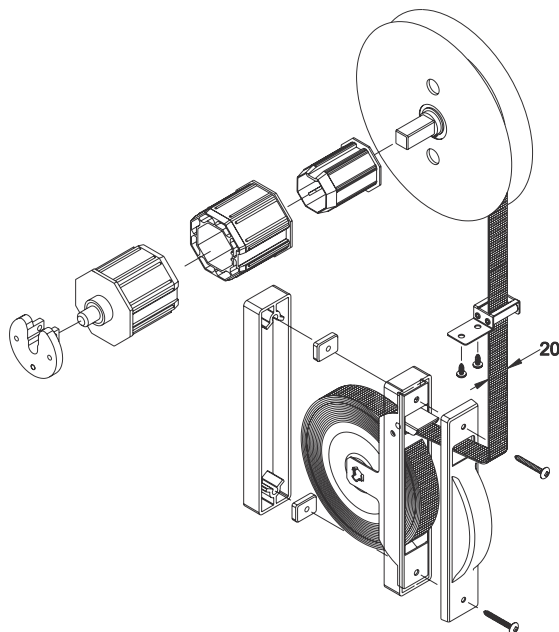

MOTOR PARA PERSIANA INTEGRADA

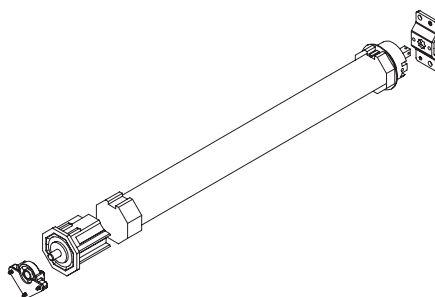

Voltagem	Eixo (mm)	Acionamento	Carga (kg)	Código Hydro	
110 V	40	Botoeira	21	SKT001BA14	
		Controle Remoto	21	SKT001CB14	
	Botoeira	60	21	SKT001BA16	
			47	SKT004BA16	
			70	SKT005BA16	
			116	SKT006BA16	
	Controle Remoto	60	21	SKT001CB16	
			35	SKT008CB16	
			70	SKT010CB16	
			93	SKT011CB16	
				116	SKT012CB16

Voltagem	Eixo (mm)	Acionamento	Carga (kg)	Código Hydro	
220 V	40	Botoeira	21	SKT001BA24	
		Controle Remoto	21	SKT001CB24	
	Botoeira	60	21	SKT001BA26	
			47	SKT004BA26	
			66	SKT005BA26	
			88	SKT006BA26	
	Controle Remoto	60	21	SKT001CB26	
			33	SKT008CB26	
			42	SKT009CB26	
			66	SKT010CB26	
				88	SKT011CB26

Projetos, perfis, componentes, códigos e sistemas estão sujeitos a alteração sem prévio aviso.

FEC / CON

Obs: Todos os fechos e conchas com chave abaixo utilizam lingueta TRA005

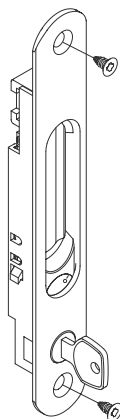

	Janelas	Portas
Fecho Concha	FEC1028	FEC1030
Concha com Chave	FEC1027	FEC1029
Concha Cega	CON444	CON445

Alumínio Branco ou Preto

Medidas das usinagens	Janelas	Portas
A	138	170
B	160	192
C	120	120

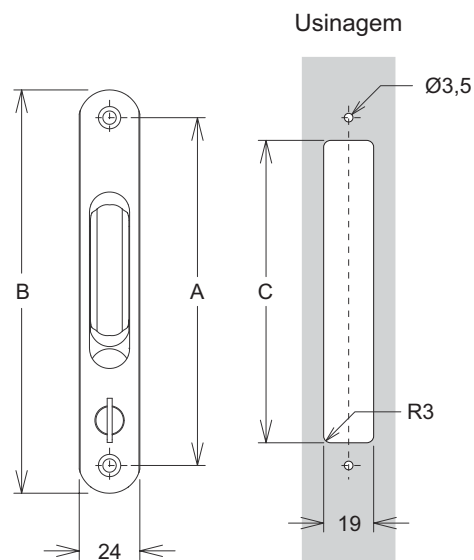

FEC / CON

Obs: Todos os fechos e conchas com chave abaixo utilizam lingueta TRA005

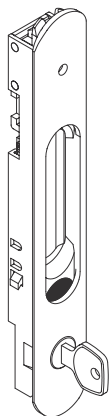

	Janelas	Portas
Fecho Concha	FEC1032	FEC1034
Concha com Chave	FEC1031	FEC1033
Concha Cega	CON446	CON447

Alumínio Branco ou Preto

Medidas das usinagens	Janelas	Portas
A	160	192
B	155	187

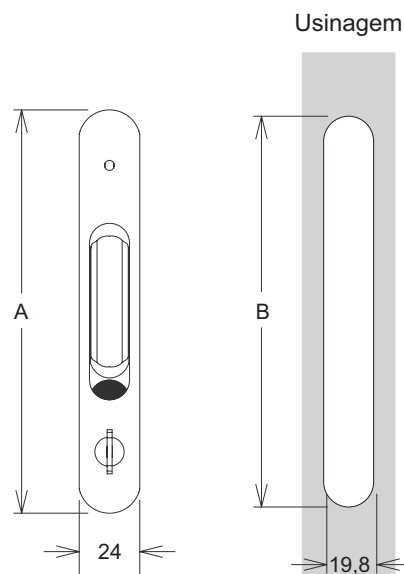

Projetos, perfis, componentes, códigos e sistemas estão sujeitos a alteração sem prévio aviso.

CON1026

Fecho Concha - Alumínio Branco ou Preto
(Utiliza lingueta TRA006)

CON443

Concha Cega
Alumínio Branco ou Preto

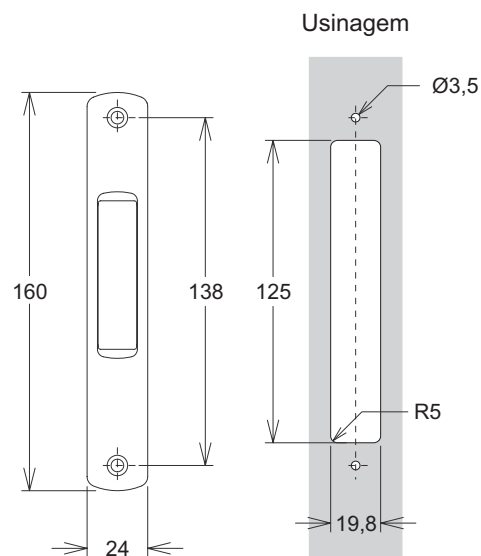
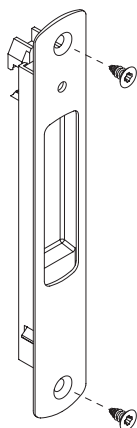

FEC / CON / TRA

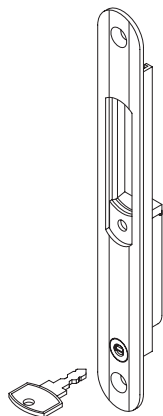

	Janelas	Portas
Fecho Concha com Chave	FEC1064	FEC1063
Fecho Concha	FEC1061	FEC1062
Concha Cega	CON280	FEC1013
Lingueta	TRA014	TRA013

Alumínio Branco ou Preto

Medidas das usinagens	Janelas	Portas
A	138	170
B	153	194
C	26	24
D	20,5	20
E	120	142

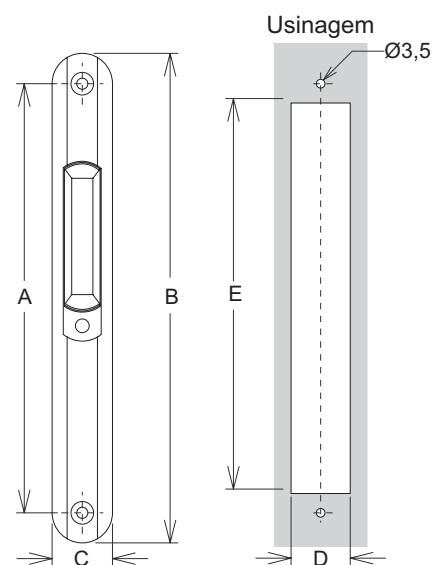

Projetos, perfis, componentes, códigos e sistemas estão sujeitos a alteração sem prévio aviso.

TRA005

Trava para Fecho
Aço Inox

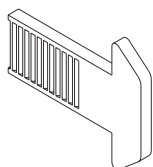

TRA006

Trava para Fecho
Aço Inox

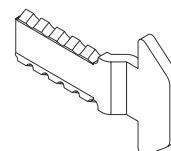

TRA013

Trava para Fecho
Aço Inox

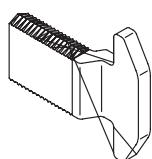

TRA014

Trava para Fecho
Aço Inox

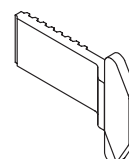

BRA783

Alumínio Natural

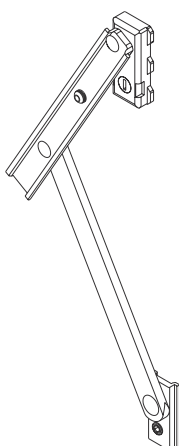

Braços	
BRA7830BCO	180 mm
BRA7830PTO	180 mm
BRA7750BCO	250 mm
BRA7750PTO	250 mm
BRA7760BCO	400 mm
BRA7760PTO	400 mm

Projetos, perfis, componentes, códigos e sistemas estão sujeitos a alteração sem prévio aviso.

FIT214

Fita Vedadora 5 x 10 mm
Preta

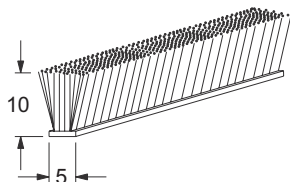

GUA006

Vedação do Engate
Ø 5 mm
EPDM Preto

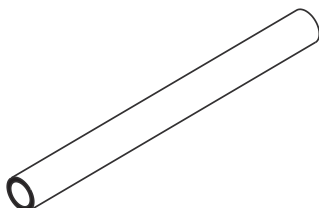

GUA007

Guarnição da Pingadeira
EPDM Preto

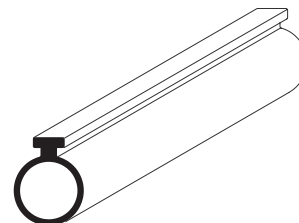

GUA039

Guarnição Cunha
EPDM Preto

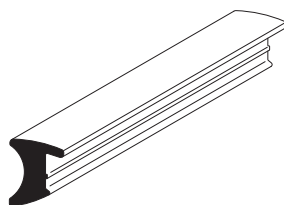

GUA239

Guarnição do Marco
EPDM Preto

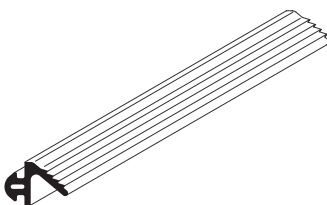

GUA256

Guarnição Cunha
EPDM Preto

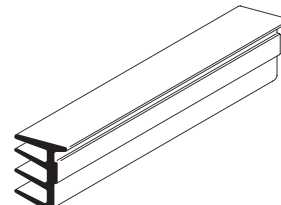

GUA259

Guarnição Cunha
EPDM Preto

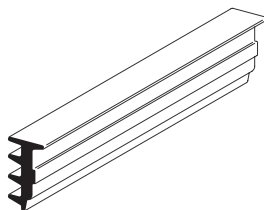

GUA283

Guarnição para Vidro de 5 mm e 6 mm
EPDM Preto

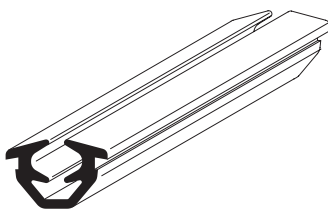

GUA284

Guarnição para Vidro de 3 mm e 4 mm
EPDM Preto

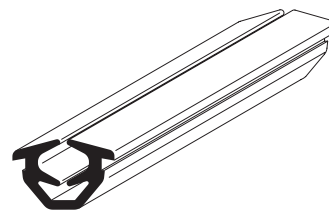

GUA394

Guarnição do Basculante
EPDM Preto

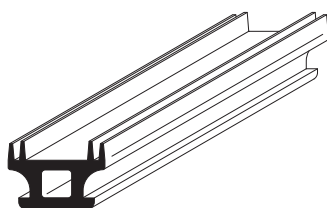

GUA399

Guarnição Cunha
EPDM Preto

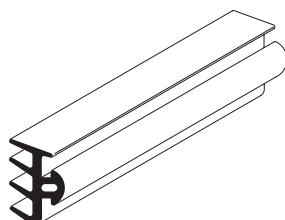

TAR001

Proteção para Canal do Contramarco Ø 6 mm
Tarucel Cinza

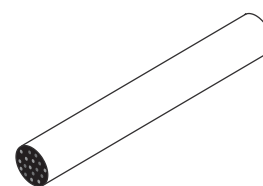

Projetos, perfis, componentes, códigos e sistemas estão sujeitos a alteração sem prévio aviso.

FEC1015

Fecho Haste
 Folha sem Bagueete
 Alumínio Branco ou Preto

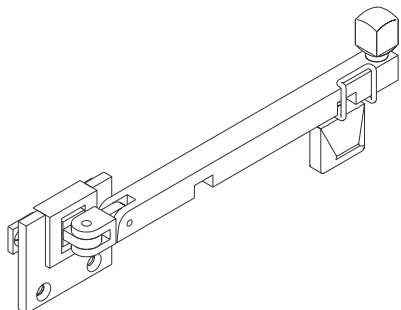

FEC1014

Fecho Punho
 Folha sem Bagueete
 Alumínio Branco ou Preto

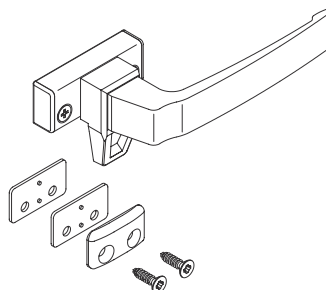

FEC1088

Fecho Haste
 Folha com Bagueete
 Alumínio Branco ou Preto

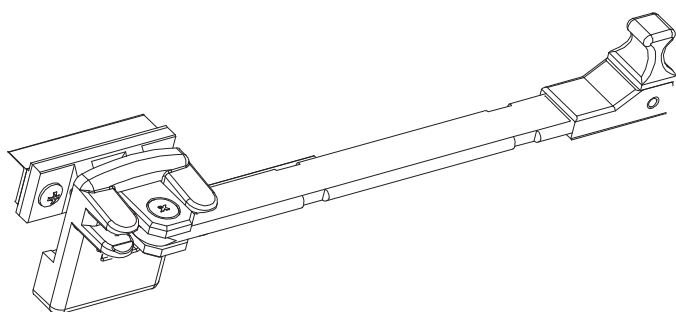

FEC1087

Fecho Punho
 Folha com Bagueete
 Alumínio Branco ou Preto

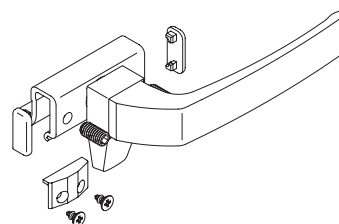

FIT205

Fita Vedadora com
 Barreira 5 x 6 mm
 Branca, Bronze, Cinza e Preta

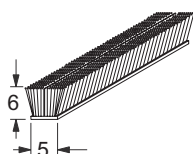

FIT206

Fita Vedadora 5 x 6 mm
 Preta

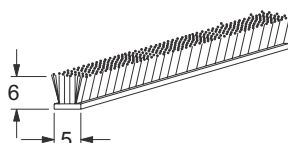

FIT212

Fita Vedadora 5 x 8 mm
 Preta

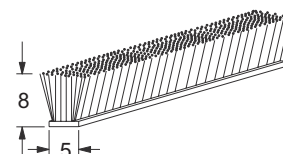

Projetos, perfis, componentes, códigos e sistemas estão sujeitos a alteração sem prévio aviso.

GUA172

Guarn. Ades. Esponjosa
11 mm x 1,8 mm
Preta

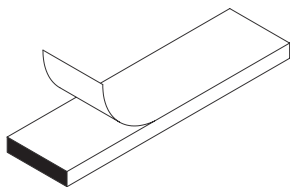

GUA171

Guarn. Ades. Esponjosa
11 mm x 3,2 mm
Preta

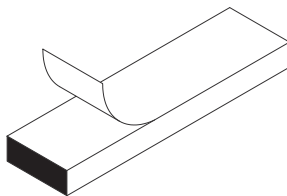

GUA258

Guarn. Ades. Esponjosa
11 mm x 4,8 mm
Preta

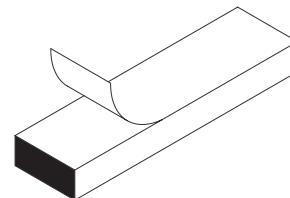

GUA157

Guarn. Ades. Esponjosa
11 mm x 6,4 mm
Preta

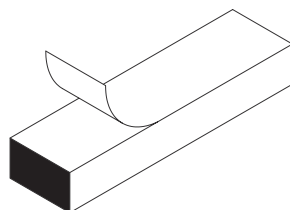

GUA228

Guarn. Adesiva Esponjosa
17,5 mm x 1,81 mm
Preta

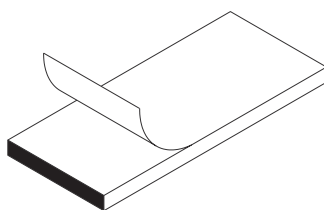

GUA397

Fixação Tela Mosquiteira
ø 5 mm
EPDM Preta

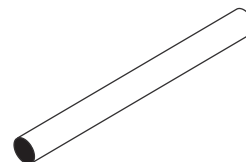

GUA005

Guarnição em EPDM
Exterto para Integrada

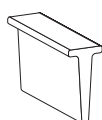

GUA407

Guarnição em EPDM
para Folha Tela Mosquiteira

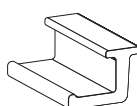

REB117

Rebite ø 3,2 x 10,2 mm
Alumínio Natural

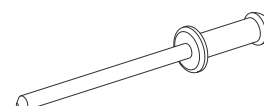

RBE321

Rebite Repuxo Aba Escariada
3,2 x 10 mm
Alumínio Natural

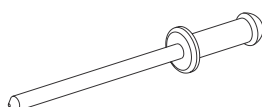

RBN401

Rebite Repuxo Aba Normal
4 x 10 mm
Alumínio Natural

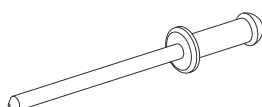

ARR569

Arruela Lisa
Ø 4,3 x Ø 9 mm
Aço Inox

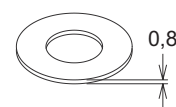

Projetos, perfis, componentes, códigos e sistemas estão sujeitos a alteração sem prévio aviso.

PARAFUSO A/A CABEÇA PANELA COM PONTA PILOTO

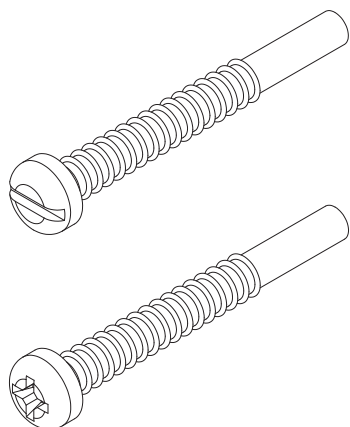

Diam. (mm)	Comp. (mm)	TIPOS DE FENDA		
		Philips	Comum	Combinada
3,9	28,5	PAR1009	PAR436	
4,8	32,0	PAR435	PAR428	PAR428

Material: Inox 304 - Acab. Natural / Preto / Branco

PARAFUSO A/A CABEÇA PANELA

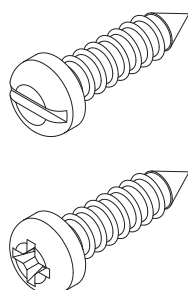

Diam. (mm)	Comp. (mm)	TIPOS DE FENDA	
		Philips	Comum
4,2	9,5	PAR1031	PAR934
4,2	16,0	PAR1025	PAR936
4,2	25,0	PAR1013	PAR693
3,5	9,5	PAR1082	PAR437

Material: Inox 304 - Acab. Natural / Preto / Branco

Projetos, perfis, componentes, códigos e sistemas estão sujeitos a alteração sem prévio aviso.

SILICONE



Tipos de Silicone	Aplicação	Cores	Código Hydro
Neutro	Alumínio x Alumínio	Branco / Preto	SILN03
Acético	Alumínio x Alvenaria	Cinza / Incolor	SILA01

PARAFUSO A/A CABEÇA CHATA

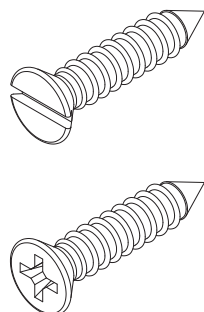

Diam. (mm)	Comp. (mm)	TIPOS DE FENDA	
		Philips	Comum
4,2	16,0	PAR1014	PAR696
4,2	25,0	PAR1041	PAR698
4,2	16,0	PAR1046	PAR696
4,2	13	PAR1058	
3,9	9,5		PAR708

Material: Inox 304 - Acab. Natural / Preto / Branco

Projetos, perfis, componentes, códigos e sistemas estão sujeitos a alteração sem prévio aviso.

Alternativas construtivas - Guarnições para vidros

Detalhes	Espes- sura do vidro	Guarnição Interna	Guarnição Externa
<p>MH135 Externo MH015 Interno</p>	3	GUA039	GUA171
	4	GUA039	GUA171
<p>MH138 Externo MH014 Interno</p>	3	GUA039	GUA172
	4	GUA039	GUA172
<p>MH010 Externo MH015 Interno</p>	3	GUA039	GUA171
	4	GUA039	GUA171
<p>MH013 Externo MH014 Interno</p>	3	GUA039	GUA172
	4	GUA039	GUA172
<p>MH010 Externo MH108 Interno</p>	5	GUA039	GUA171
	6	GUA039	GUA171
<p>MH013 Externo MH107 Interno</p>	5	GUA039	GUA172
	6	GUA039	GUA172
<p>MH058</p>	3	GUA284	- x -
	4	GUA284	- x -
	5	GUA283	- x -
	6	GUA283	- x -

Projetos, perfis, componentes, códigos e sistemas estão sujeitos a alteração sem prévio aviso.

ESTAMPO 5256

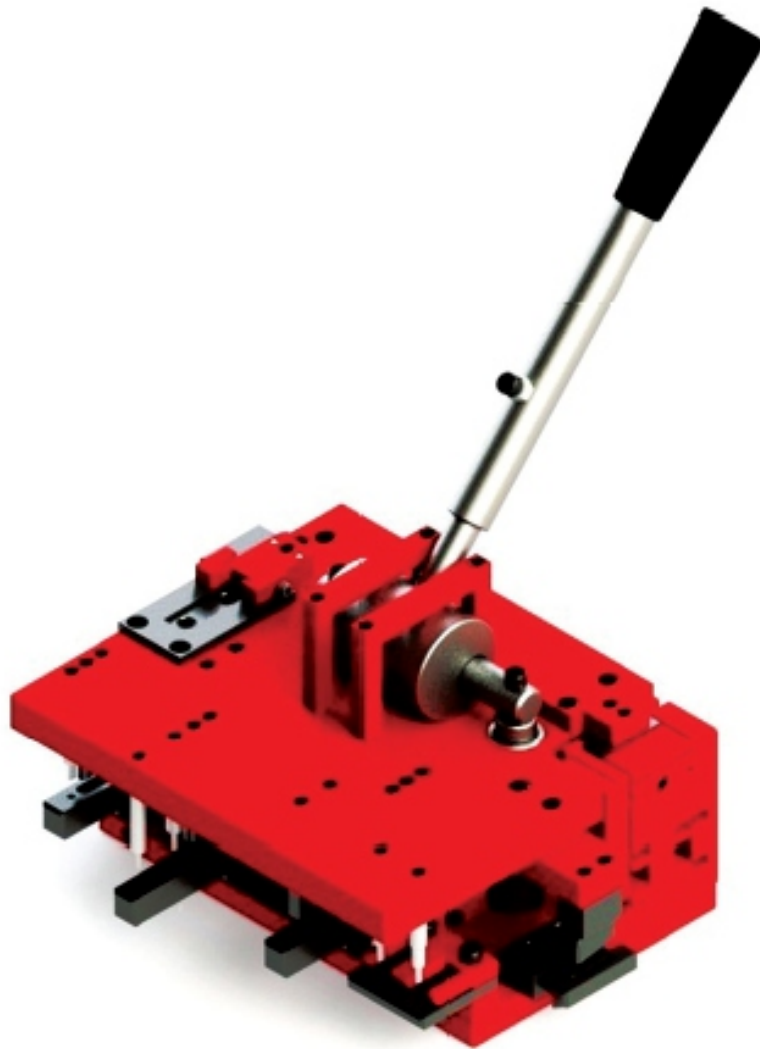

FRESA



ESTAMPO 5357

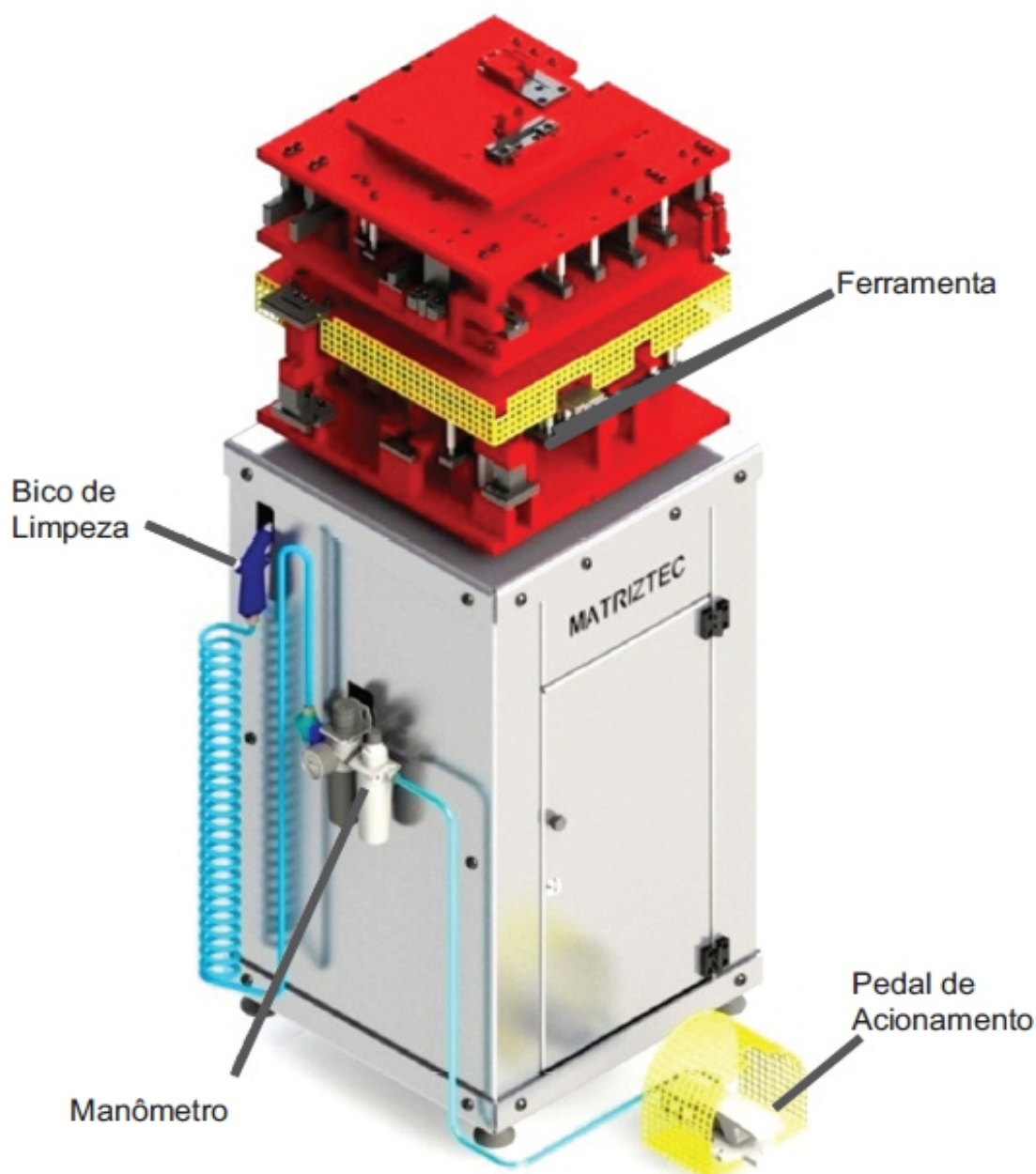

EST 616	Ferramenta MH manual para porta e janela de 2 e 3 planos com baguete e sem fecho central (CJ).
EST 617	Ferramenta MH pneumática completa (CJ).
EST 620	Ferramenta MH manual para porta e janela de 2 e 3 planos com e sem baguete, com fecho central (CJ).
EST 621	Ferramenta MH manual para porta e janela de 2 e 3 sem baguete e sem fecho central (CJ).
EST 625	Ferramenta MH e IN manual para usinagem do Maxim-ar.
EST 631	Ferramenta MH e IN pneumática para usinagem do Maxim-ar.
EST 674	Estampo pneumático Master completo - correr, Maxim-ar, integrada exclusiva Master (CJ).
EST 694	Estampo pneumático light linha Master - porta, janela, Maxim-ar (CJ).
EST 706	Estampo pneumático: portas e janelas com Maxim-ar e basculante - linha Master light.

RASGOS DE ESCOAMENTO E CAIXA DE DRENO

Usinar Perfis
MH035
MH075

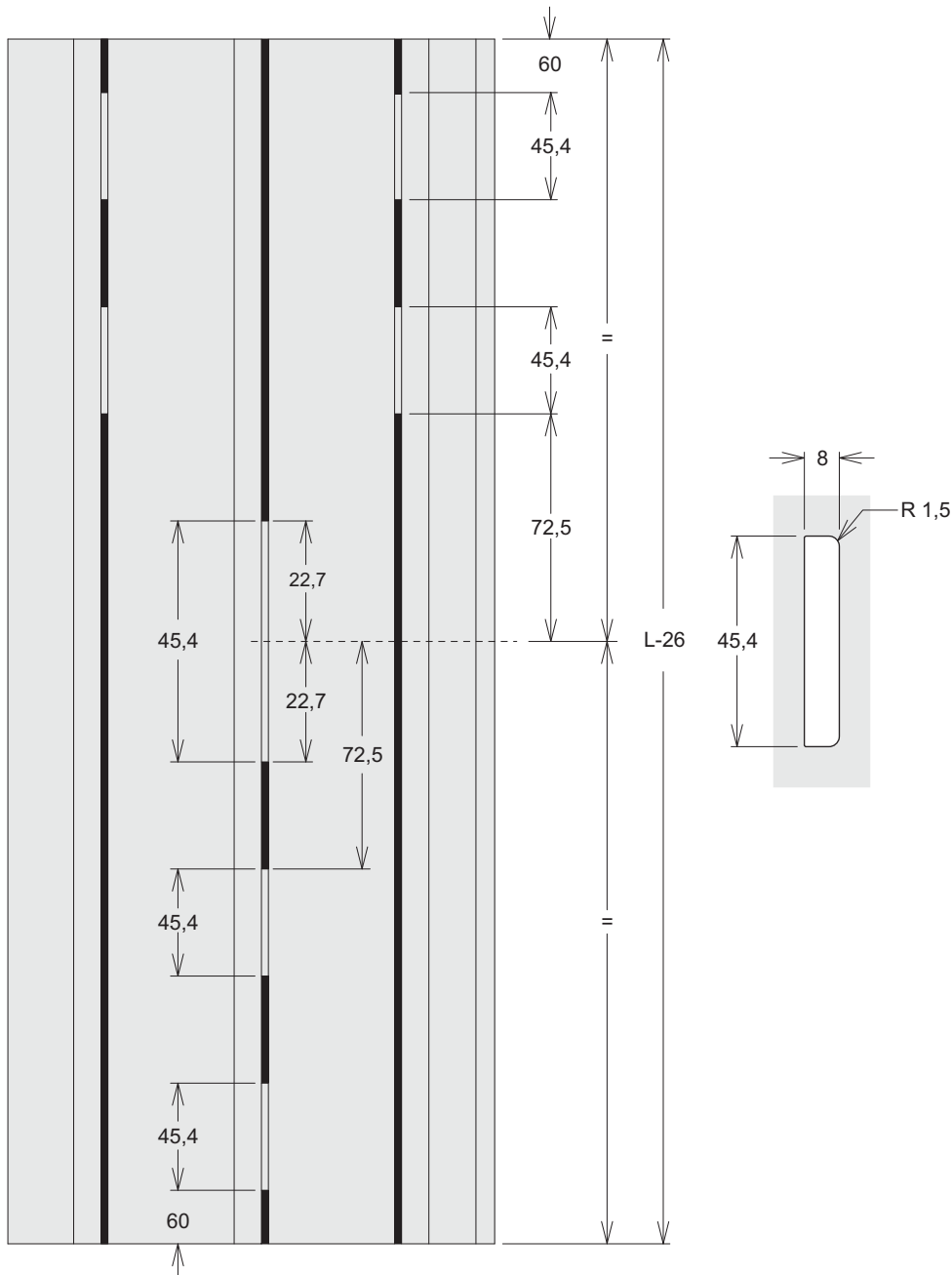
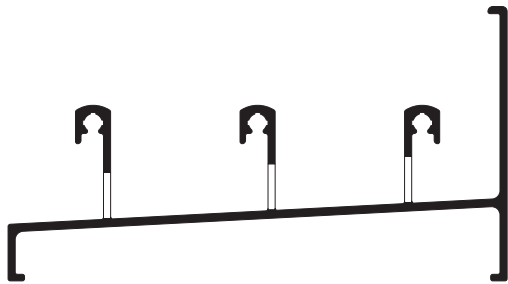

Nota:
 Espaçamento máximo de 450 mm a 500 mm, entre eixos.
 Para vãos maiores, aumentar o número de rasgos de escoamento.

RASGOS DE ESCOAMENTO E CAIXA DE DRENO

Usinar
Perfis
MH003

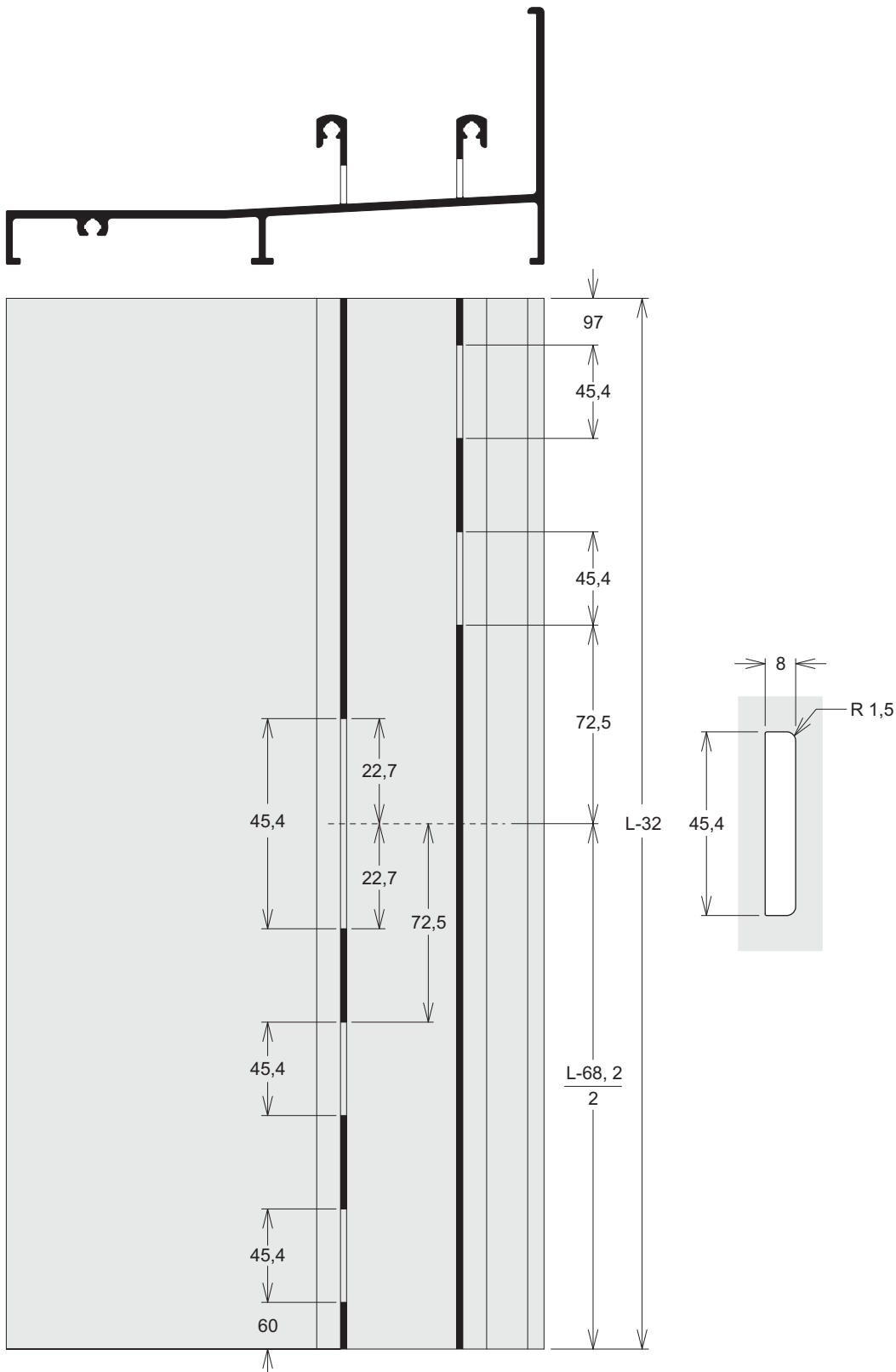

Nota:

Espaçamento máximo de 450 mm a 500 mm, entre eixos.
Para vãos maiores, aumentar o número de rasgos de escoamento.

DESABE DAS MATAJUNTAS

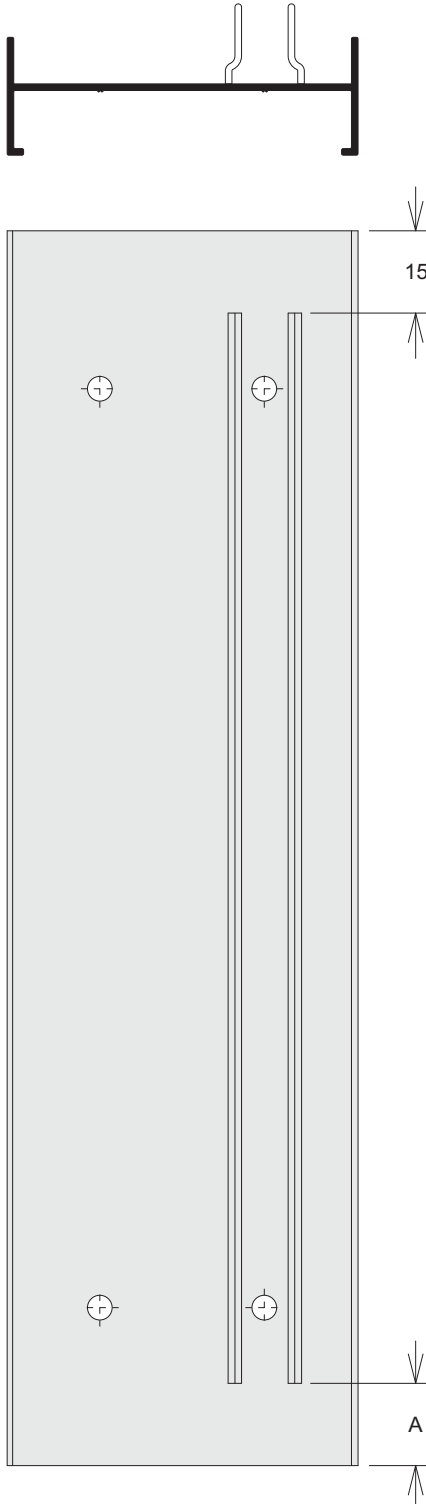

Medida A	Recebe perfis	Usinar Perfis
15	MH028 - MH035	MH024
8	MH031 - MH035 - MH132	MH037
		MH038

Nota:
Peças conforme e contrário

FURAÇÃO DOS MARCOS LATERAIS

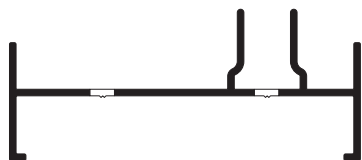

Medida A	Recebe perfis
28,8	MH028 - MH035
22,7	MH132
20,8	MH031 - MH035

Usinar Perfis
MH024
MH037
MH038

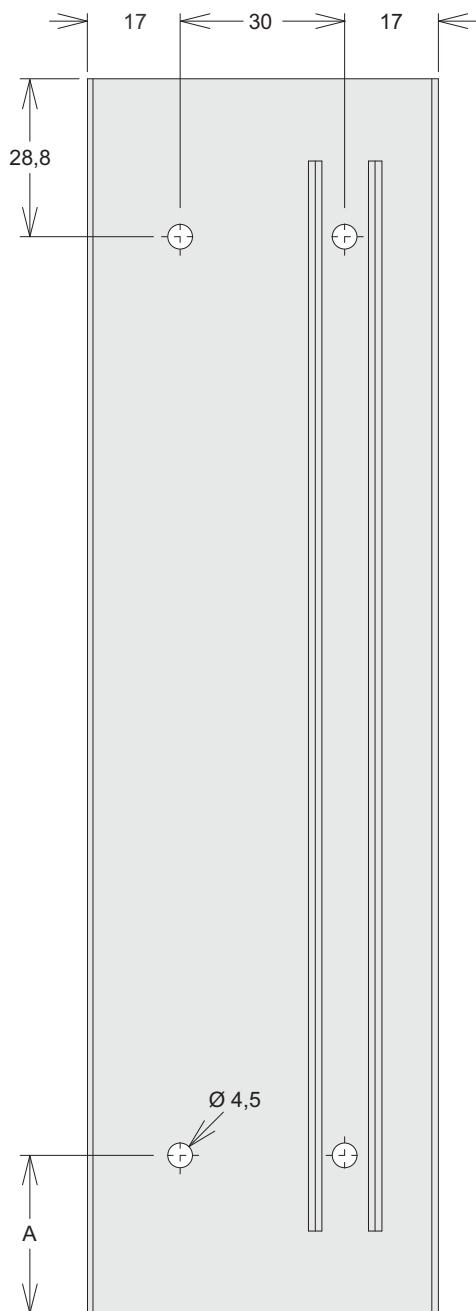

Nota:
Peças conforme e contrário

FURAÇÃO DOS MARCOS LATERAIS

Usinar
Perfis
MH029

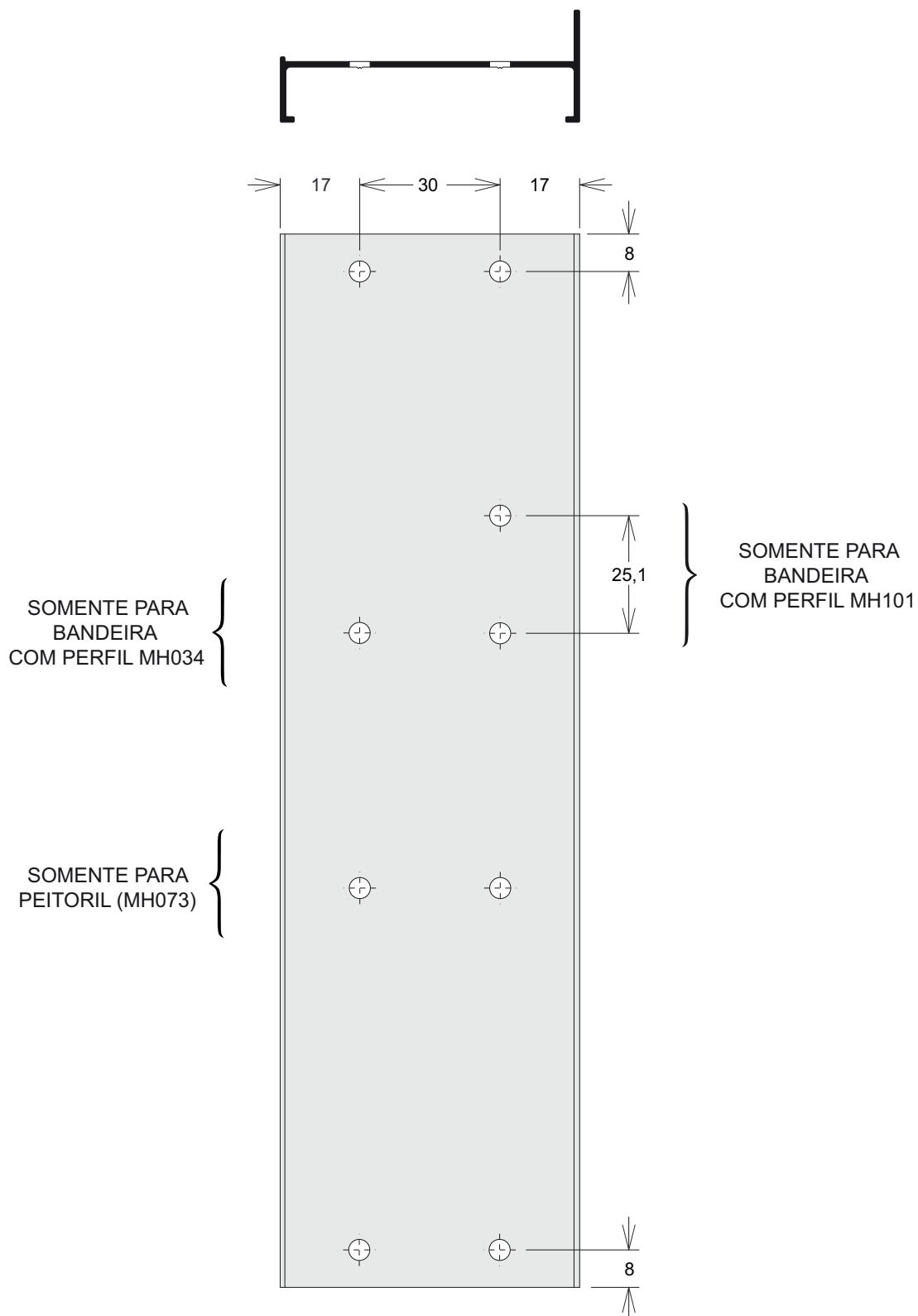

Nota:
Peças conforme e contrário

MARCO JANELA INTEGRADA - RASGO PARA RECOLHEDOR

Usinar
Perfis
IN016

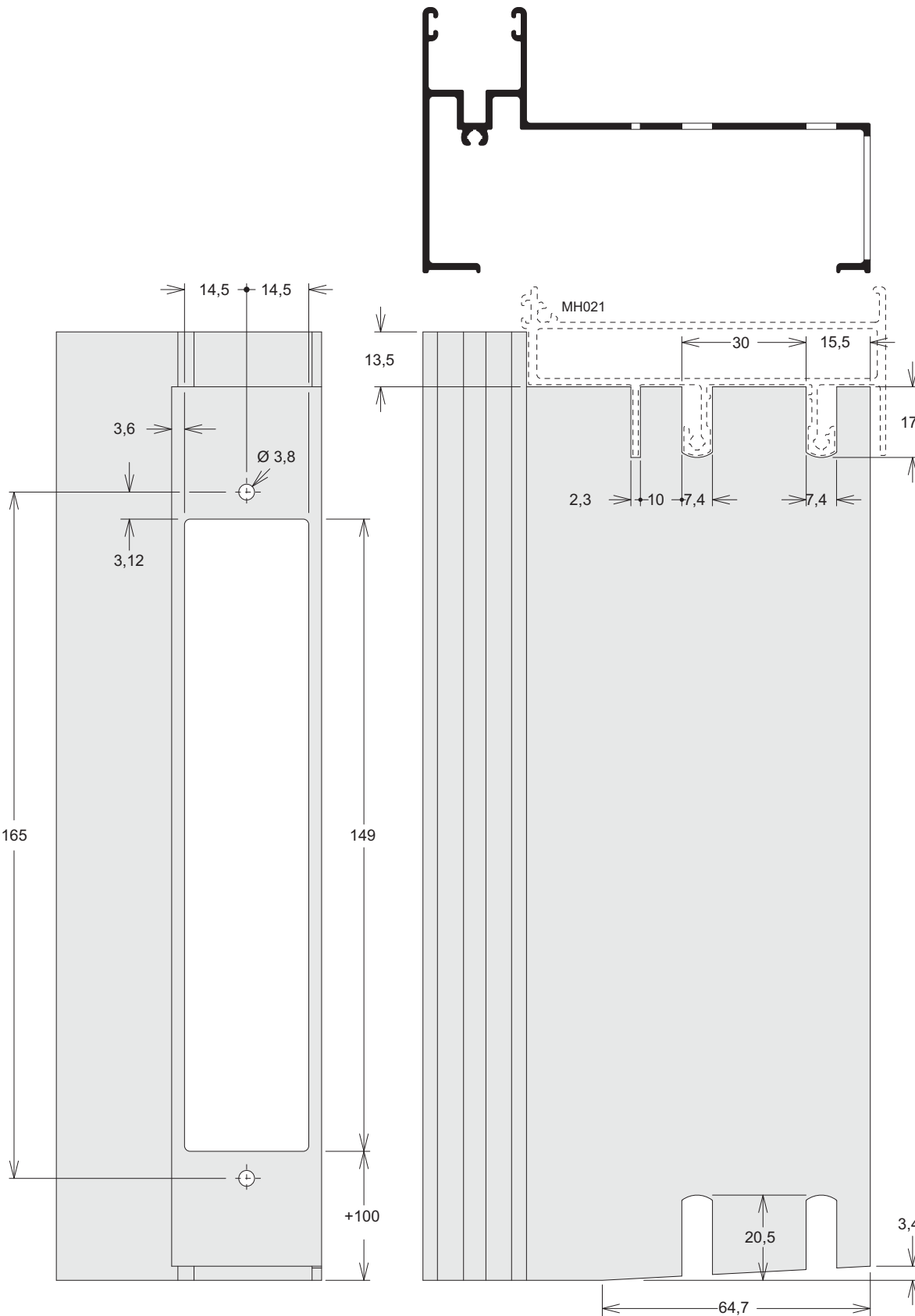

Nota:
Peças conforme e contrário

MARCO JANELA INTEGRADA - RASGO PARA RECOLHEDOR (MH002)

Usinar
Perfis
IN016

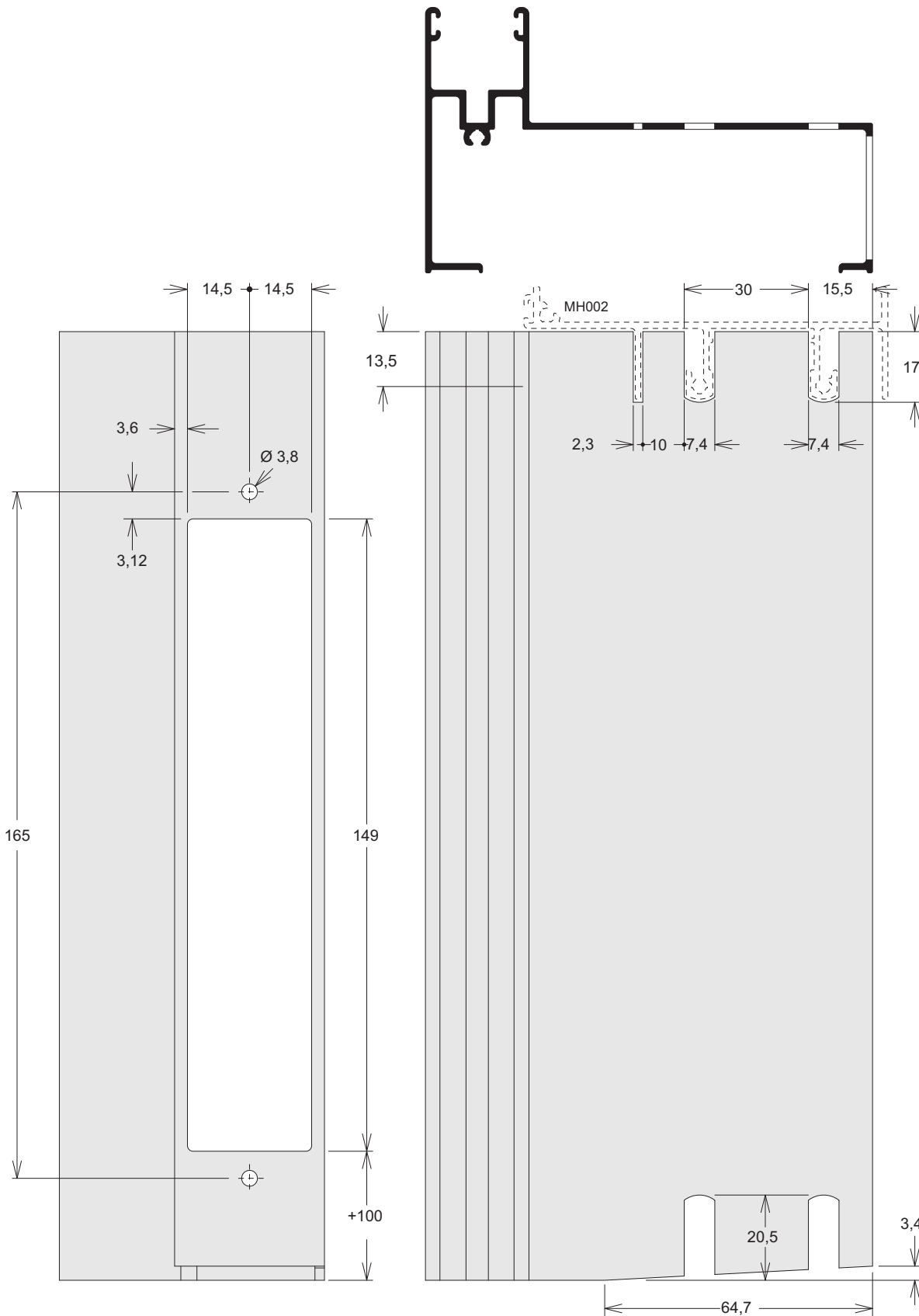

Nota:
Peças conforme e contrário

ALOJAMENTO DA GUIA DA FITA - PERSIANA / JANELA



Usinar Perfis
IN014
IN038

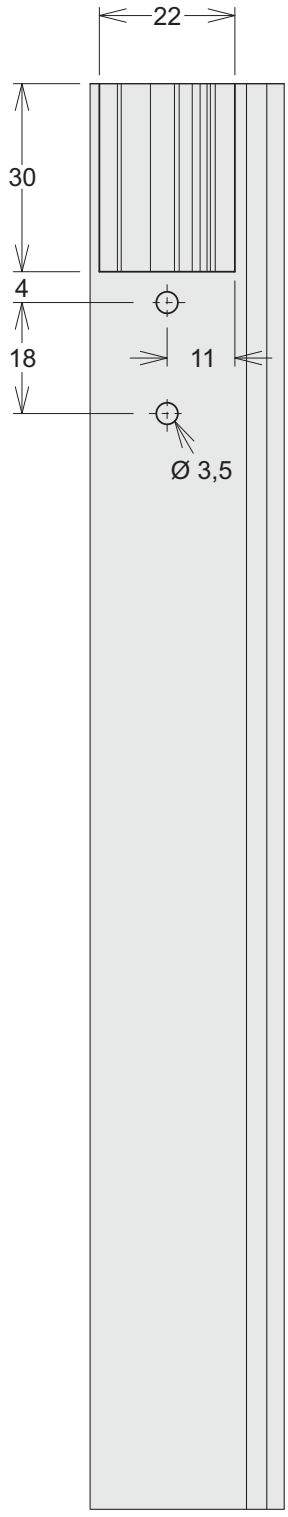

MARCO JANELA INTEGRADA - TRAVESSA TUBULAR

Usinar
Perfis
MH004

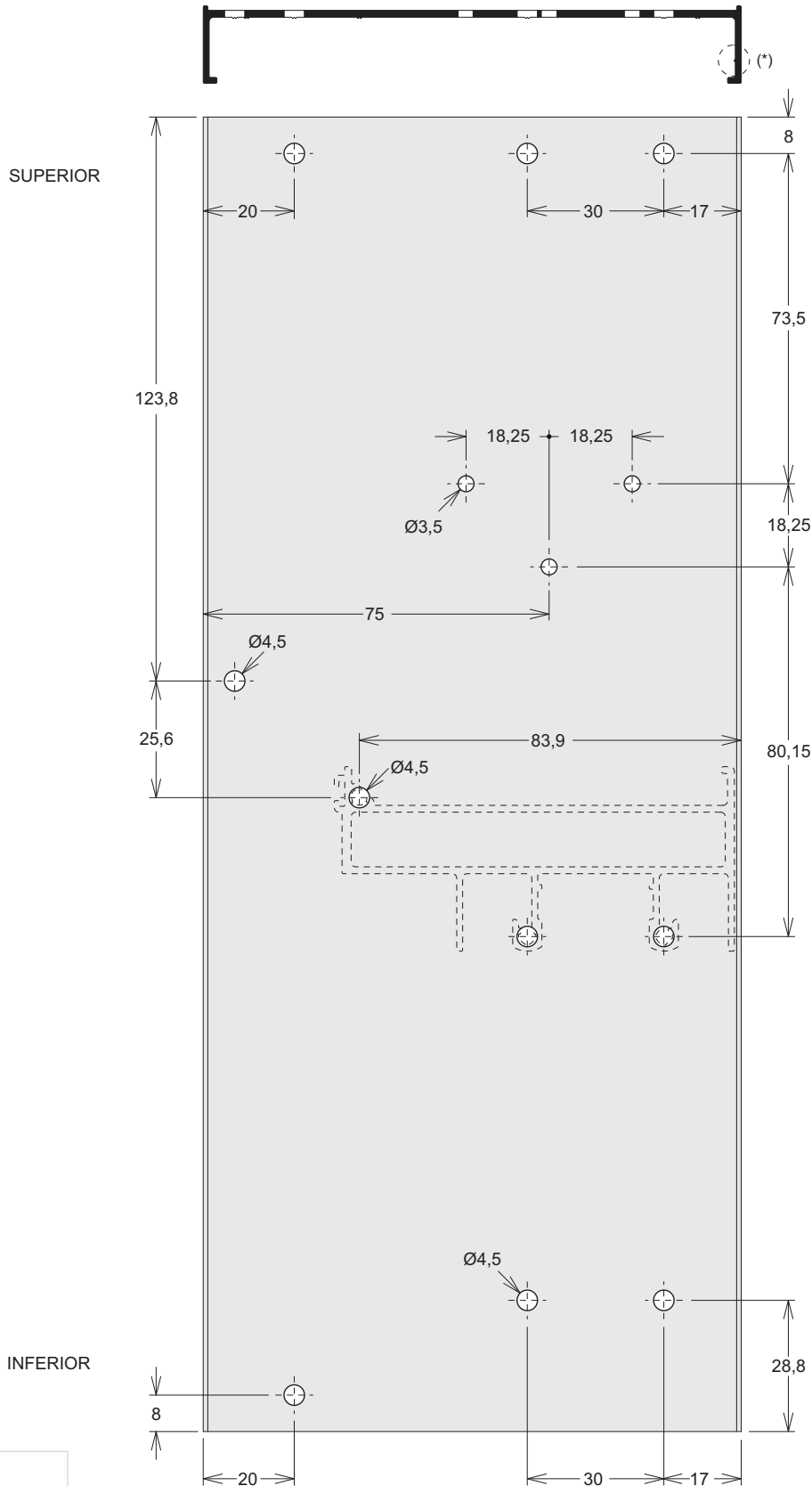

(*) Identificação do lado Interno

Furação para coletor REC011. Verificar furação de acordo com o manual de coletor especificado para a obra.

Nota:
Peças conforme e contrário

MARCO JANELA INTEGRADA - TRAVESSA SÓLIDA

Usinar
Perfis
MH004

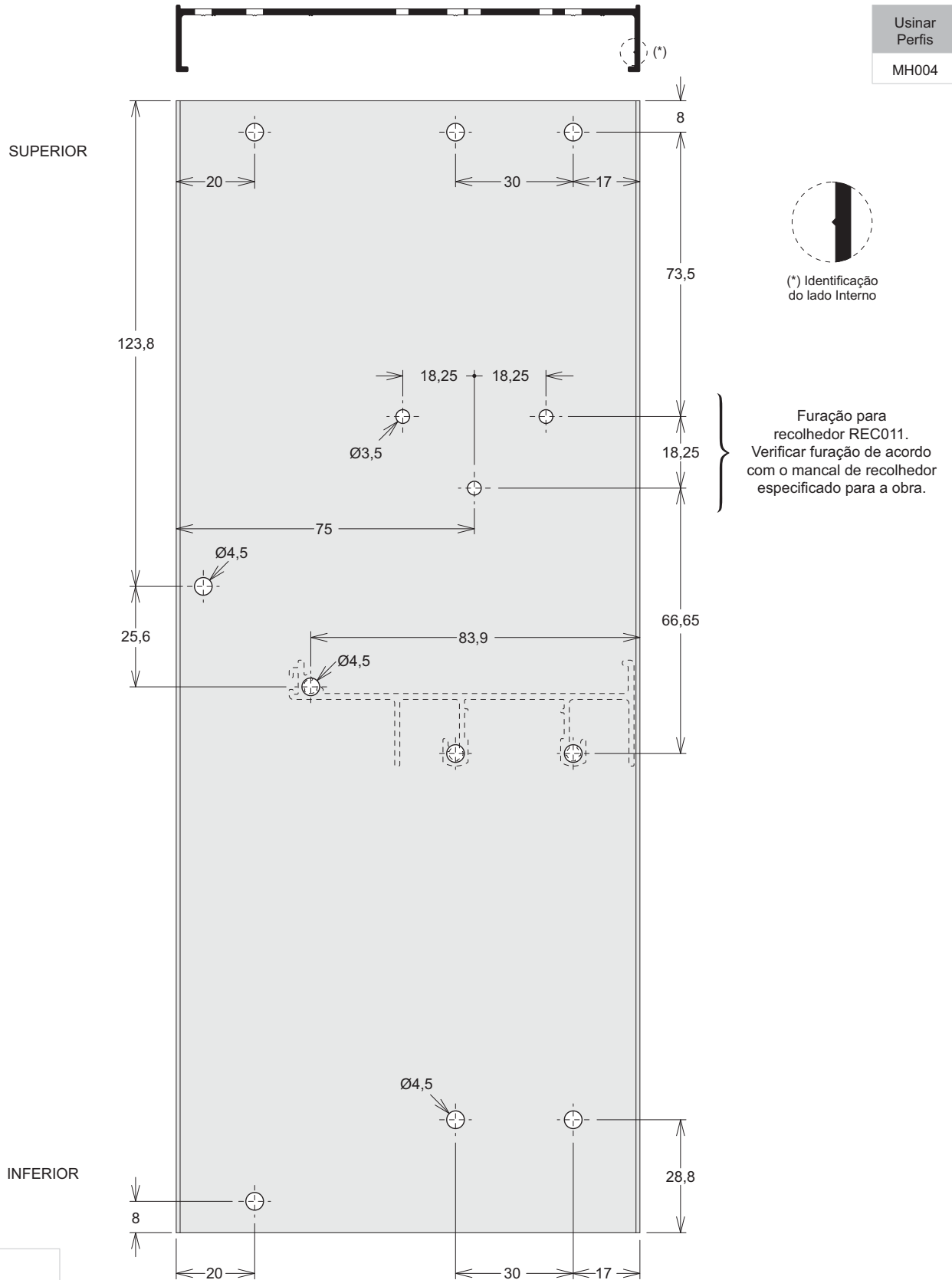

(*) Identificação do lado Interno

Furação para coletor REC011. Verificar furação de acordo com o manual de coletor especificado para a obra.

Nota:
Peças conforme e contrário

FIXAÇÃO DAS TRAV. - JAN. - ENCAIXE P/ GUIA DESLIZ. - RASGOS P/ PASS. DOS TRILHOS

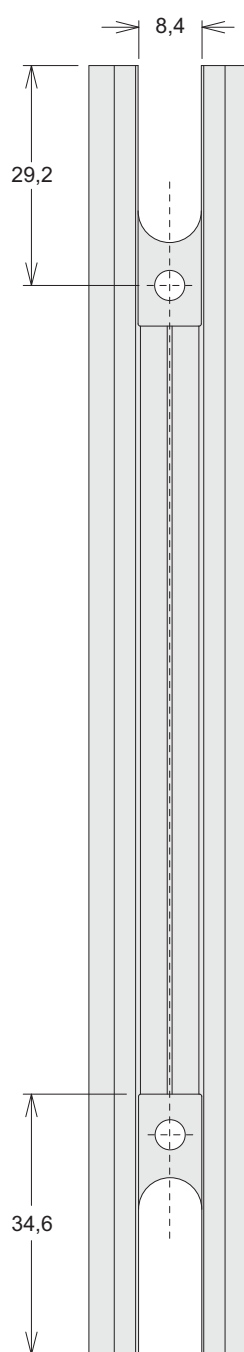
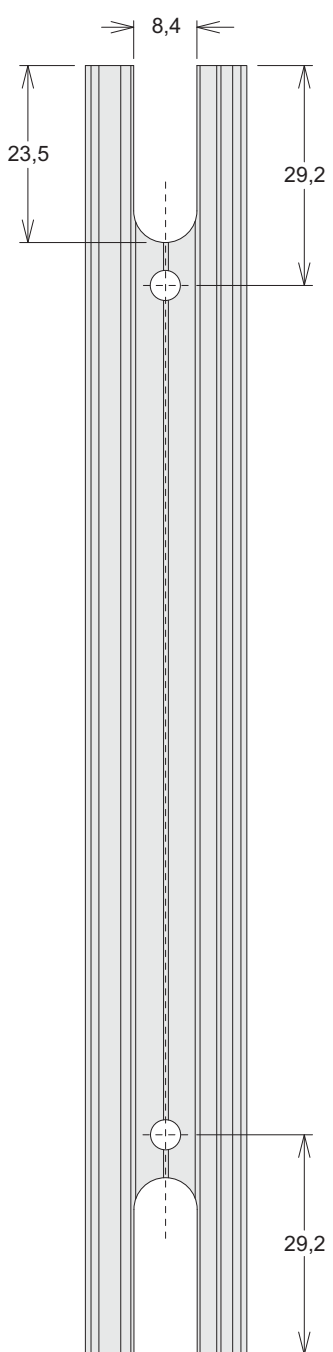

Usinar Perfis
MH010
MH011
MH012
MH022
MH043
MH044
MH055
MH057
MH058
MH062
MH074
MH083
MH086
MH092
MH093
MH131
MH154

FIXAÇÃO DAS TRAV. - PORT. - ENCAIXE P/ GUIA DESLIZ. - RASGOS P/ PASS. DOS TRILHOS



Usinar Perfis
MH026
MH030
MH032
MH056
MH059
MH060
MH063
MH082
MH085
MH128

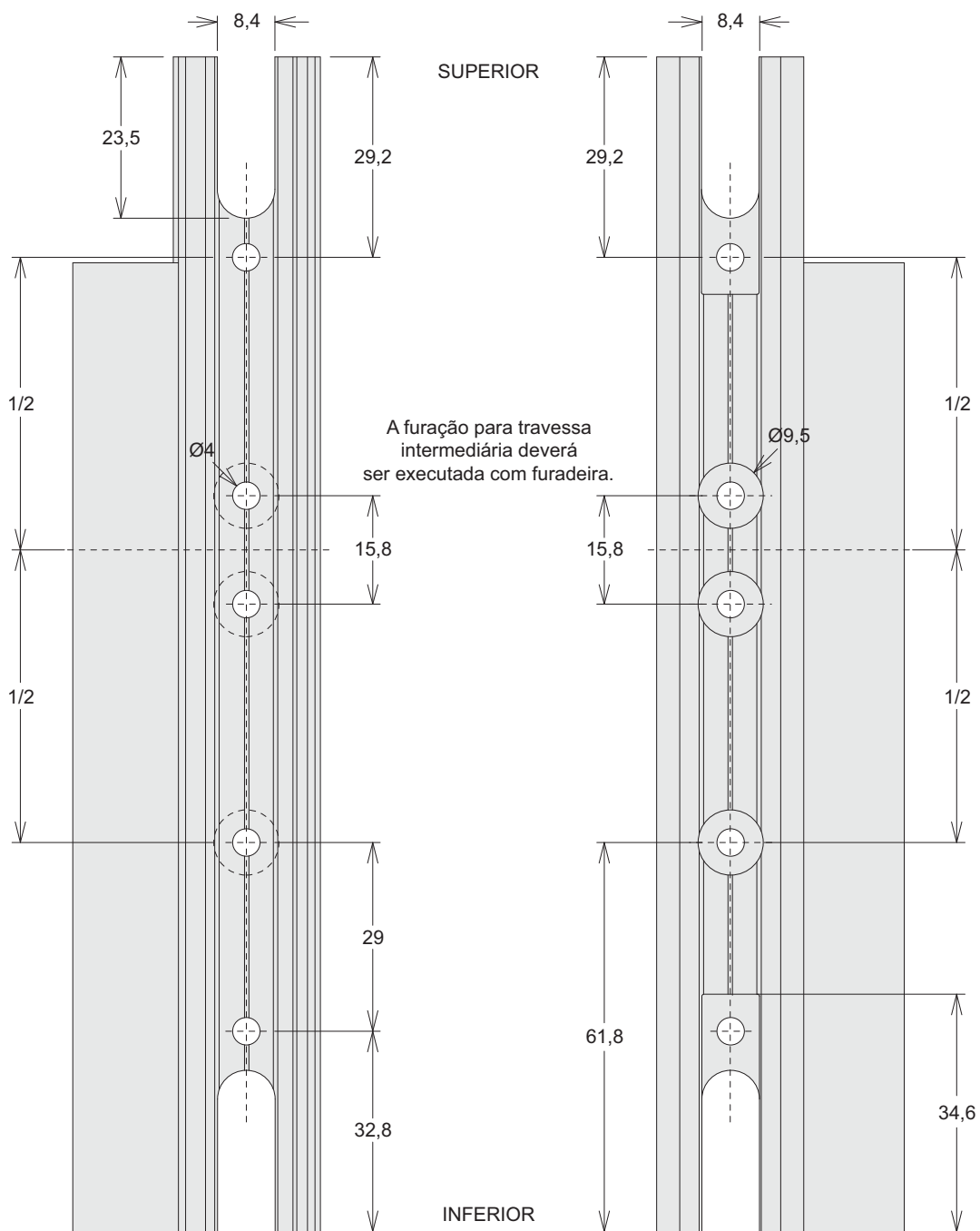

ALOJAMENTO DAS TRAVESSAS - JANELA SLIM SEM BAGUETE

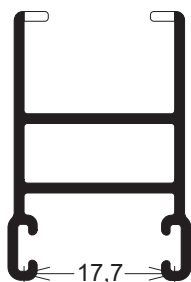

Medida A	Recebe perfil
38	MH091
44,5	MH090

Usinar Perfis
MH092
MH093

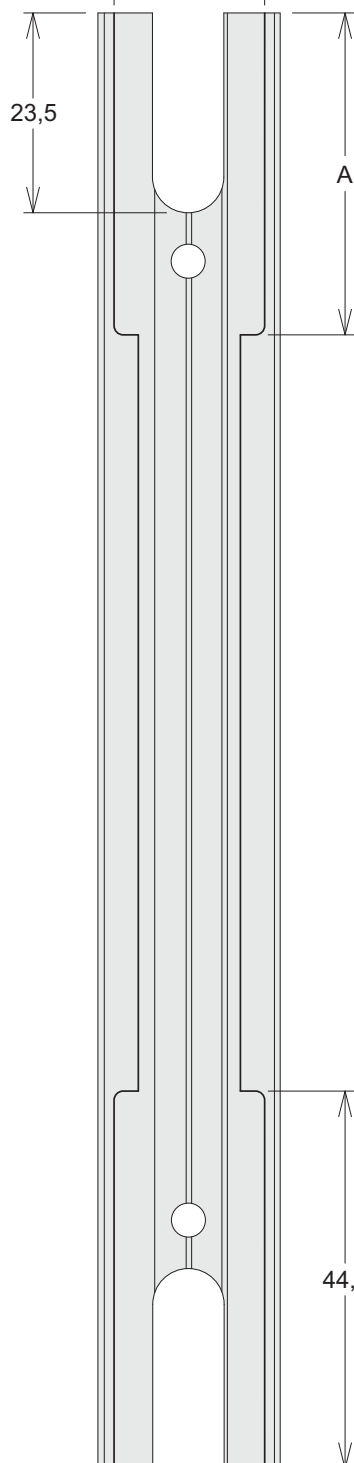

Nota:
Peças conforme e contrário

ALOJAMENTO DAS TRAVESSAS - JANELA SEM BAGUETE

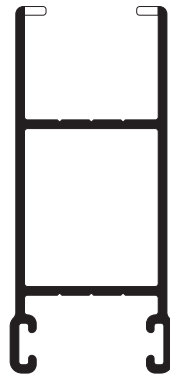

Usinar Perfis
MH055
MH057
MH058
MH062
MH083
MH086
MH131

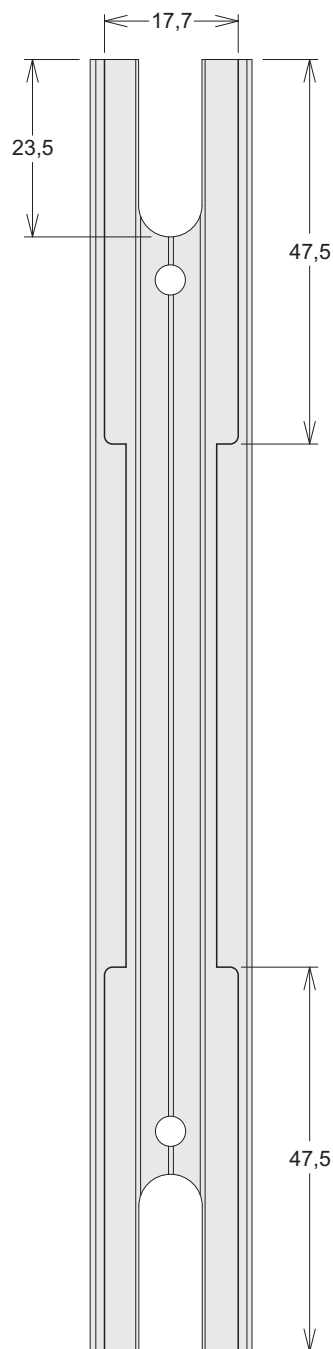

ALOJAMENTO DAS TRAVESSAS - PORTA SEM BAGUETE

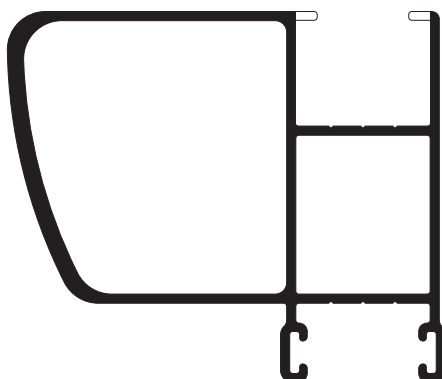

Usinar Perfis
MH056
MH059
MH060
MH082
MH085
MH128

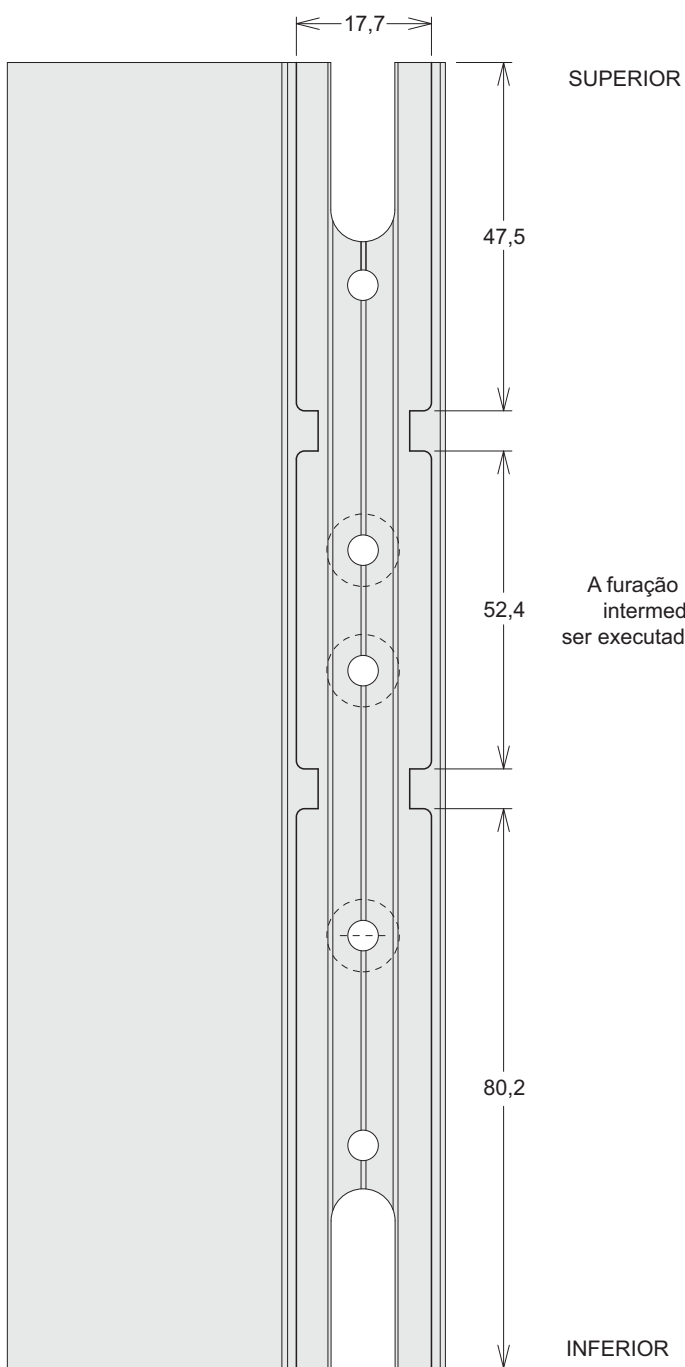

DESABE DO REFORÇO OPÇÃO 01 - SUPERIOR

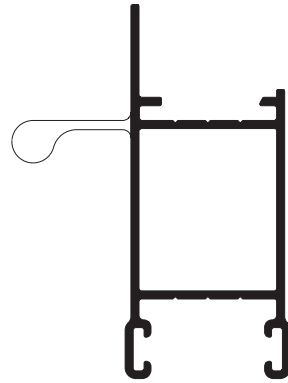

Usinar Perfis
MH032
MH056

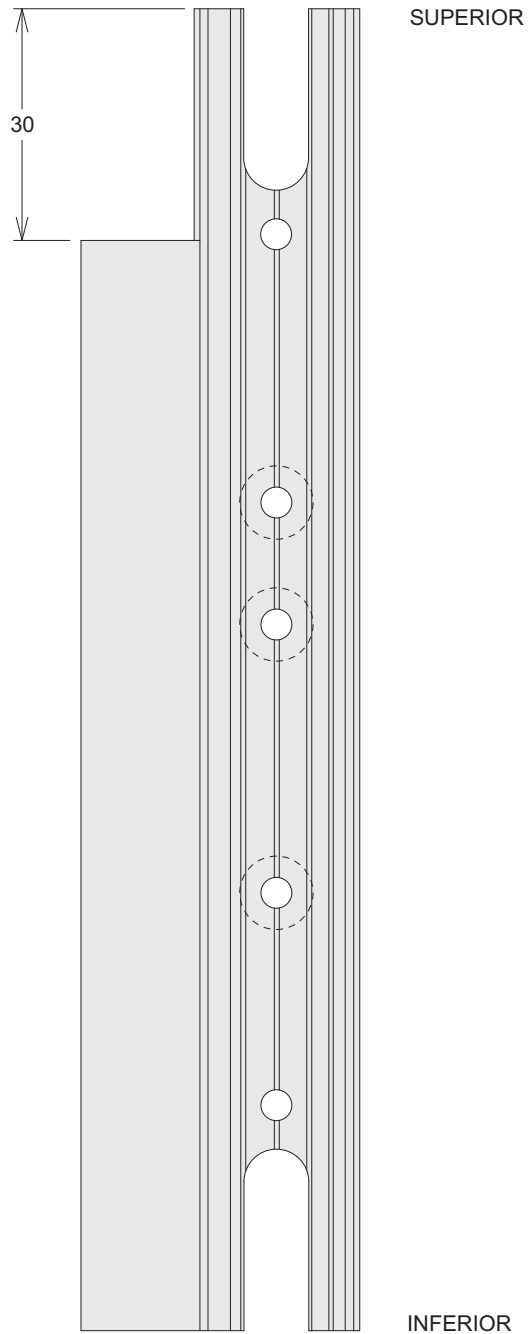

DESABE DO REFORÇO OPÇÃO 02 - SUPERIOR

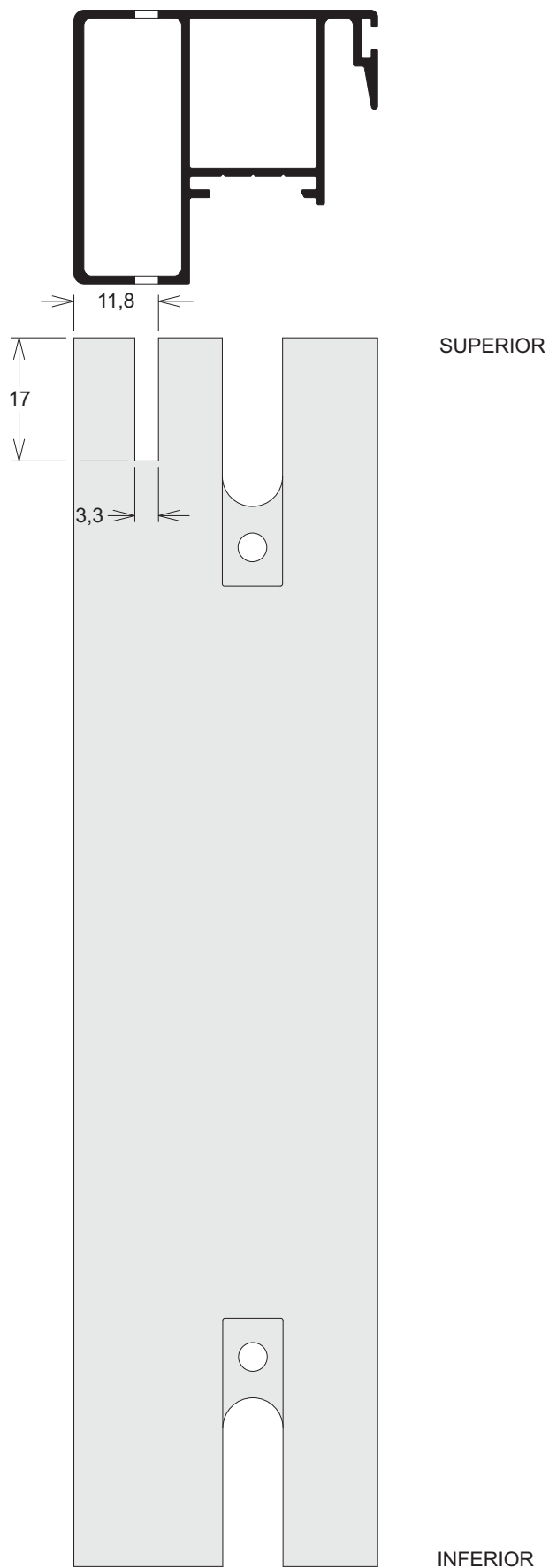

Usinar Perfis
MH022
MH062
MH131

Nota:
Peças conforme e contrário

DESABE DO REFORÇO - SUPERIOR E INFERIOR

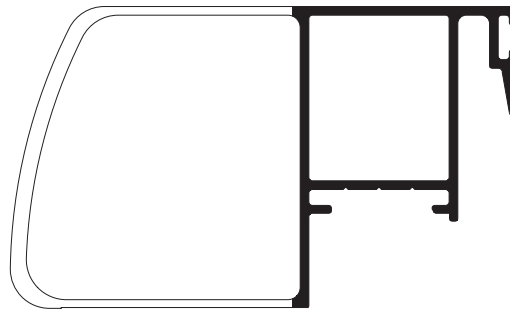

Usinar Perfis
MH026
MH030
MH060
MH063
MH076
MH082
MH128

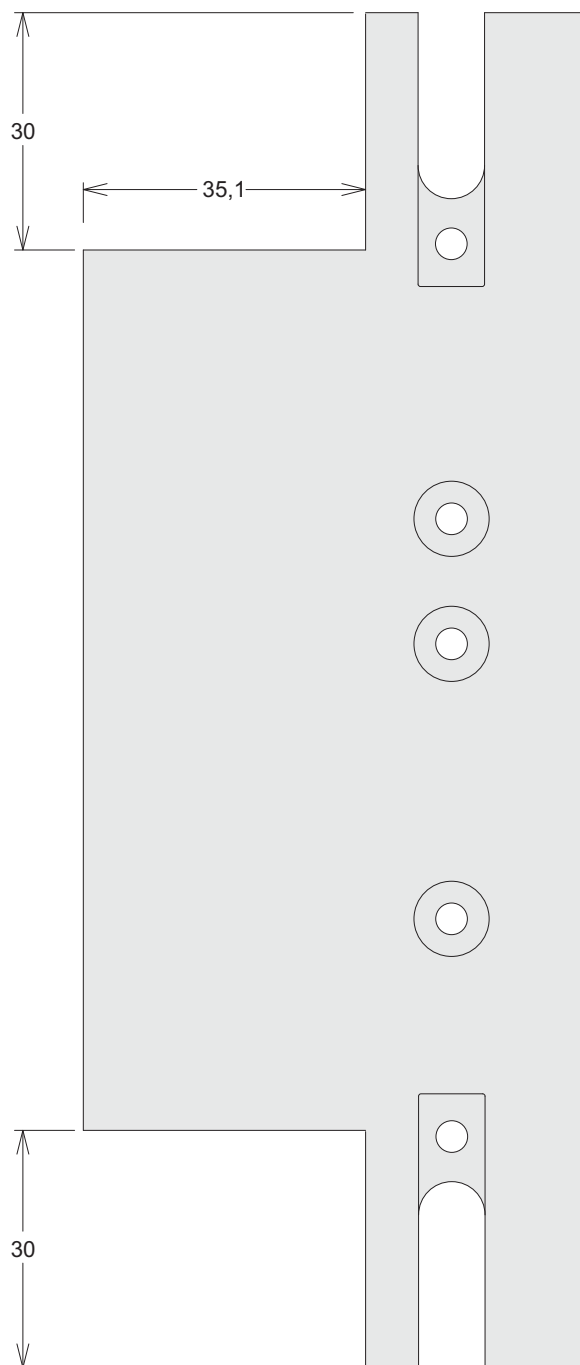

SUPERIOR

INFERIOR

Nota:
Peças conforme e contrário

DETALHE COM ENTESTADEIRA

Usinar Perfis
MH026
MH030
MH059
MH060
MH063
MH076
MH082
MH128

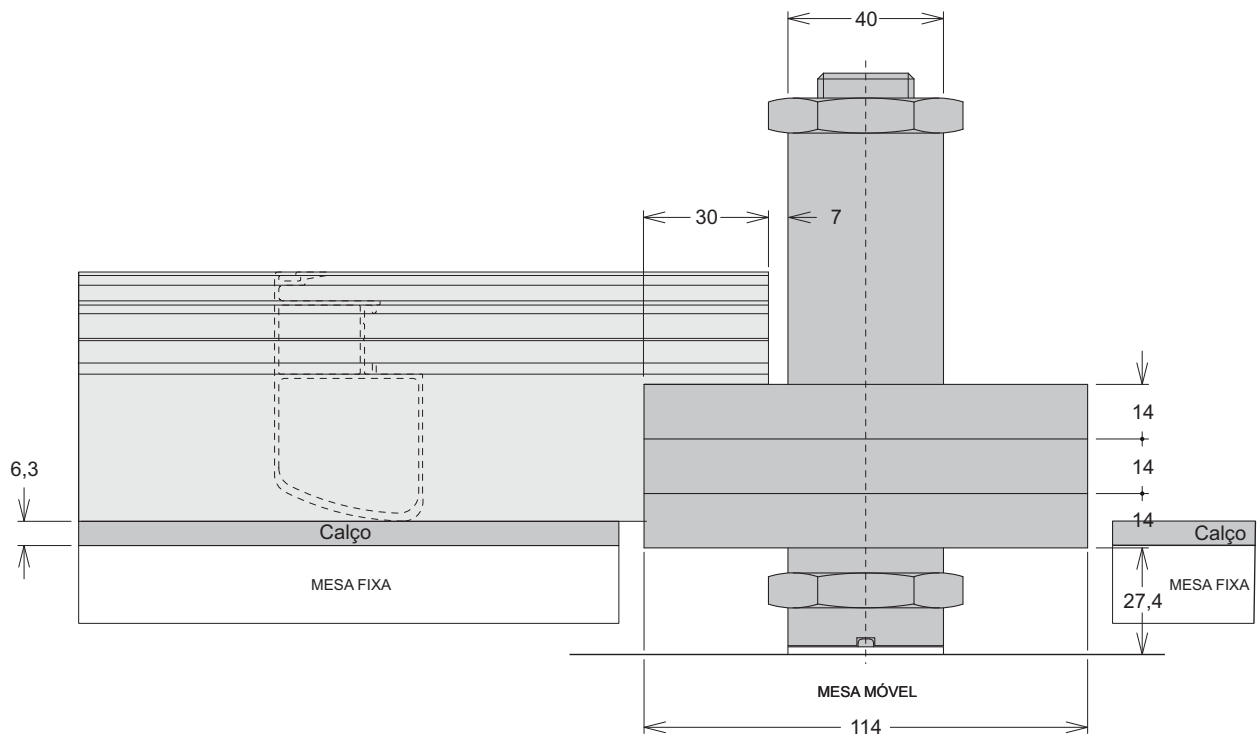

VENTILAÇÃO DE VENEZIANAS

Usinar
Perfis
VZ072

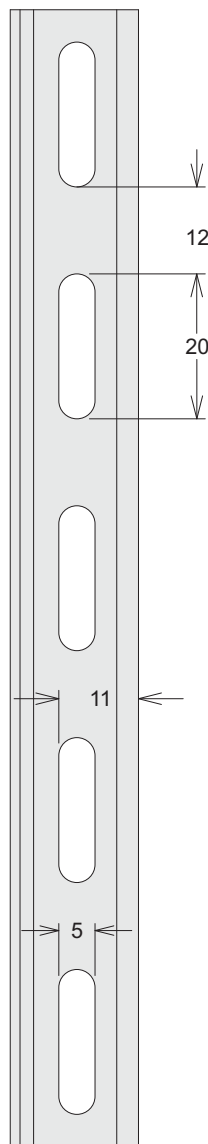

DESABE DAS MATAJUNTAS E FURAÇÃO DO MARCO SUPERIOR - JANELA BASCULANTE

Usinar
Perfis
MH119

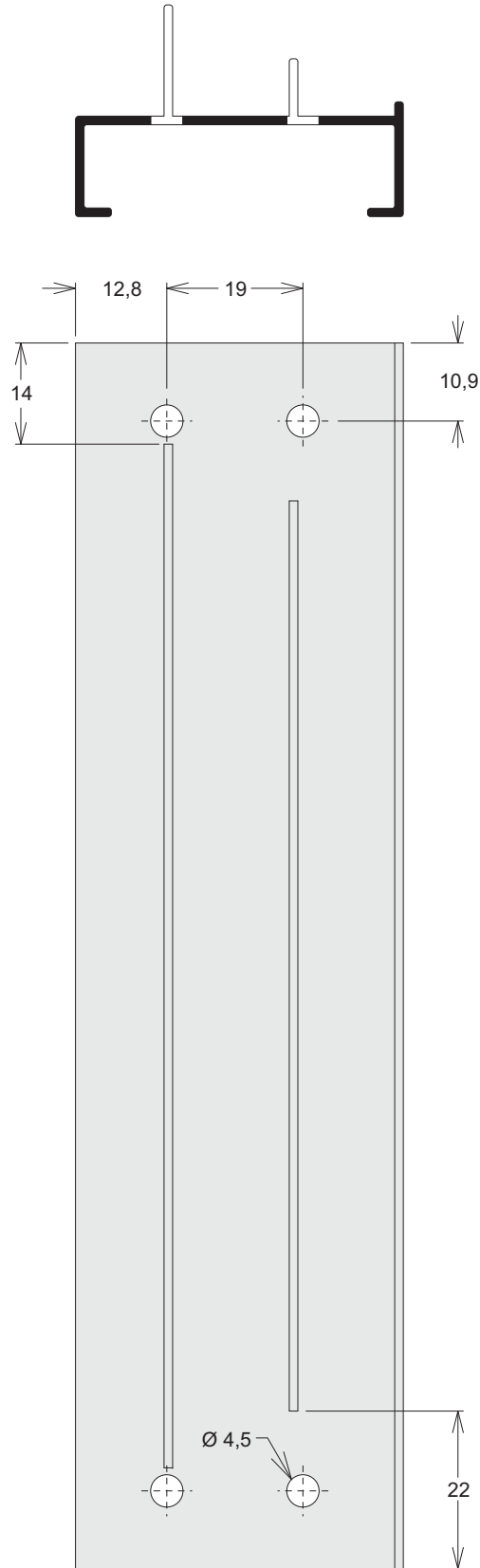

DESABE DAS MATAJUNTAS E FURAÇÃO DO MARCO INFERIOR - JANELA BASCULANTE

Usinar
Perfis

MH118

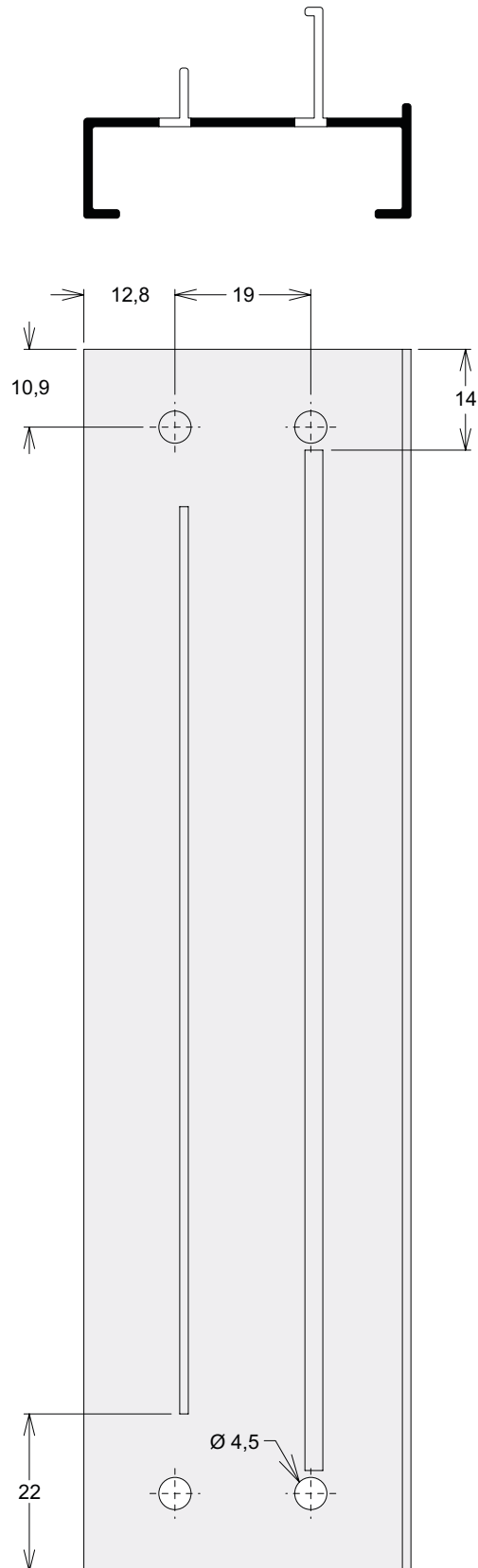

FIXAÇÃO DOS MONTANTES - JANELA BASCULANTE

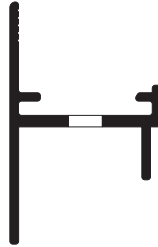
Usinar
Perfis

MH123

MH124

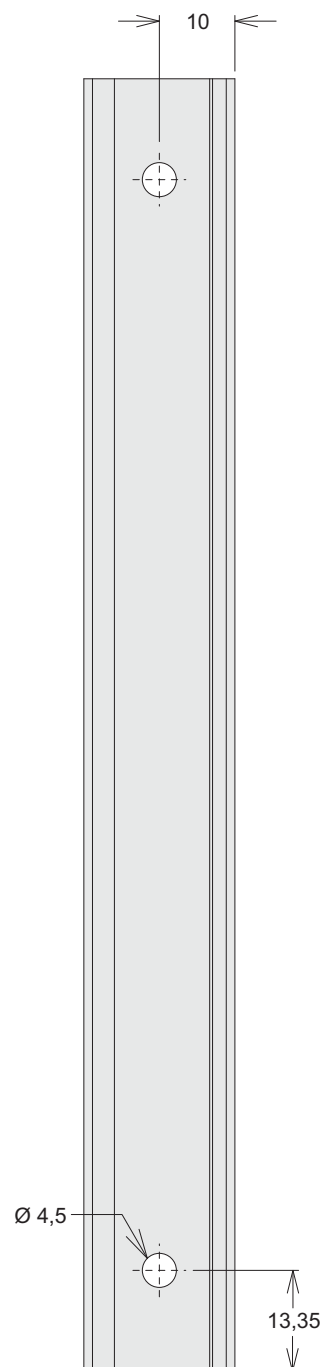

RECORTES REMATES HORIZONTAIS

Usinar
Perfis

RM001

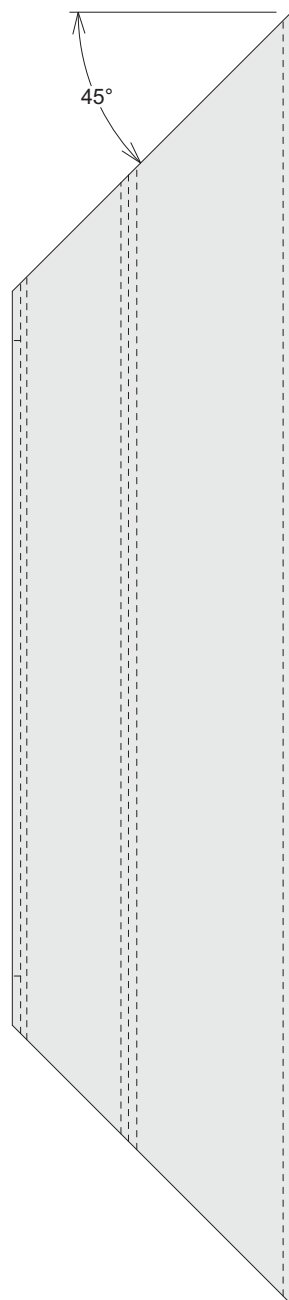

OBS:

Nas Janelas Basculantes estes remates são utilizados na posição vertical.

JANELA BASCULANTE

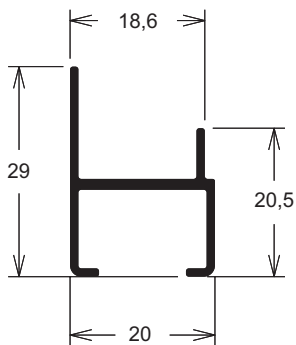
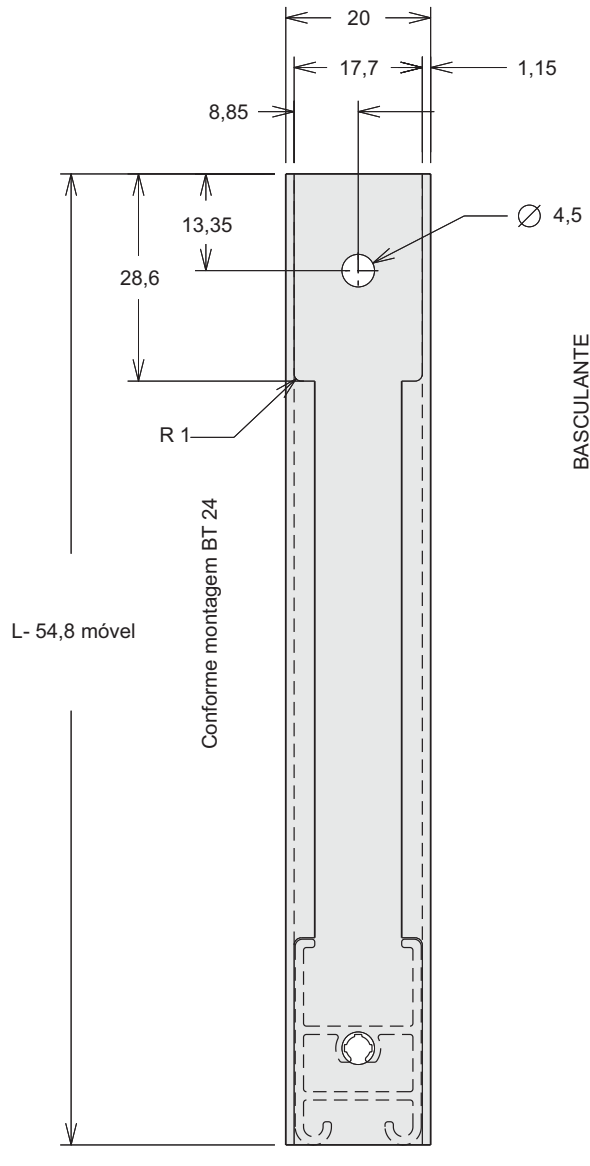
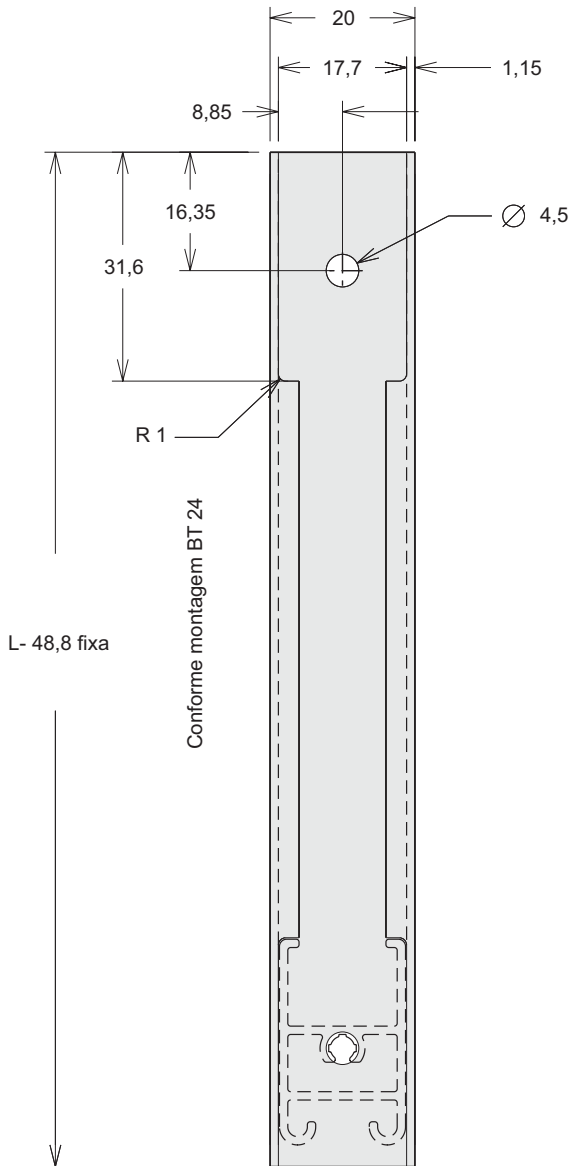

MH181
Usinagens das travessas
das folhas fixas

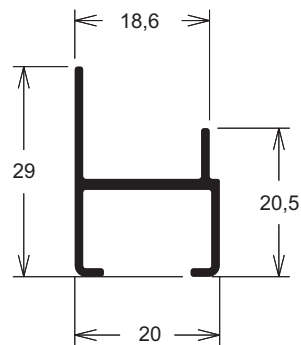

MH181
Usinagens das travessas
das folhas móveis

Detalhes Construtivos

ORIENTAÇÃO DE MONTAGEM DOS PAINÉIS DE PERSIANA

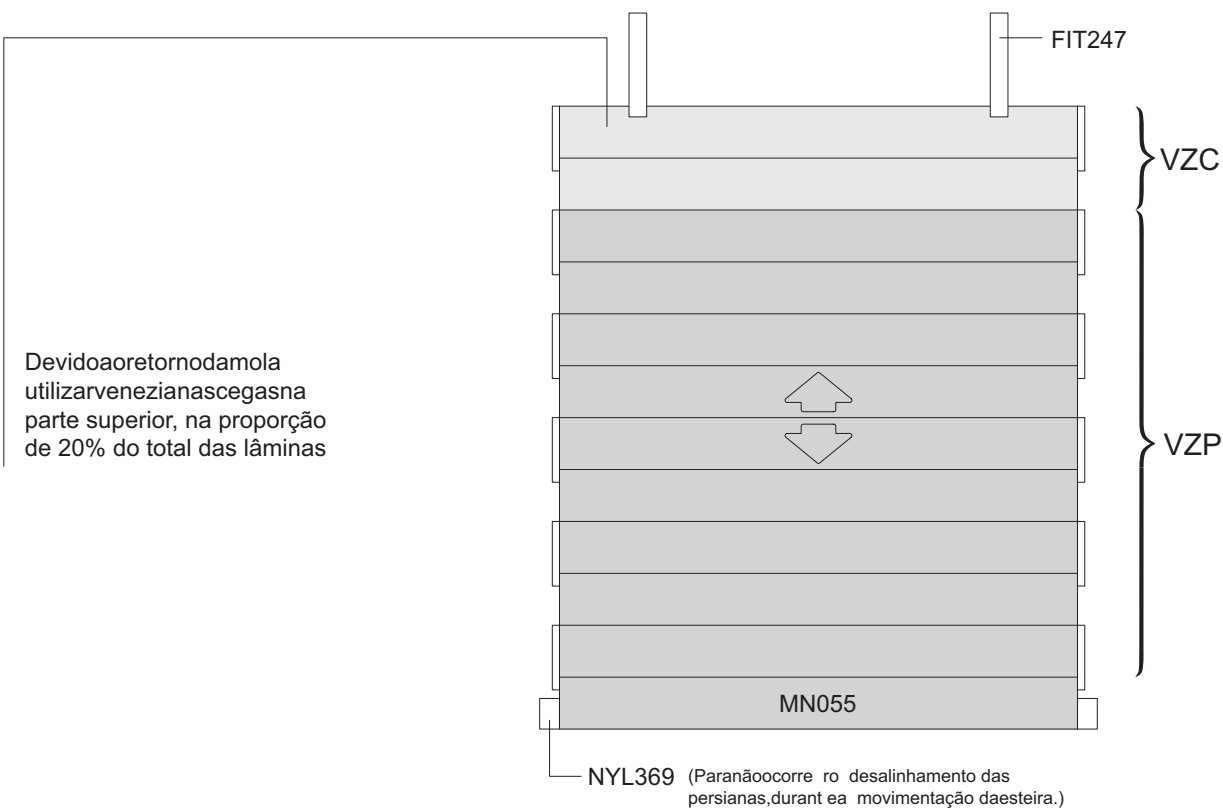

ORIENTAÇÃO DE MONTAGEM - BC016

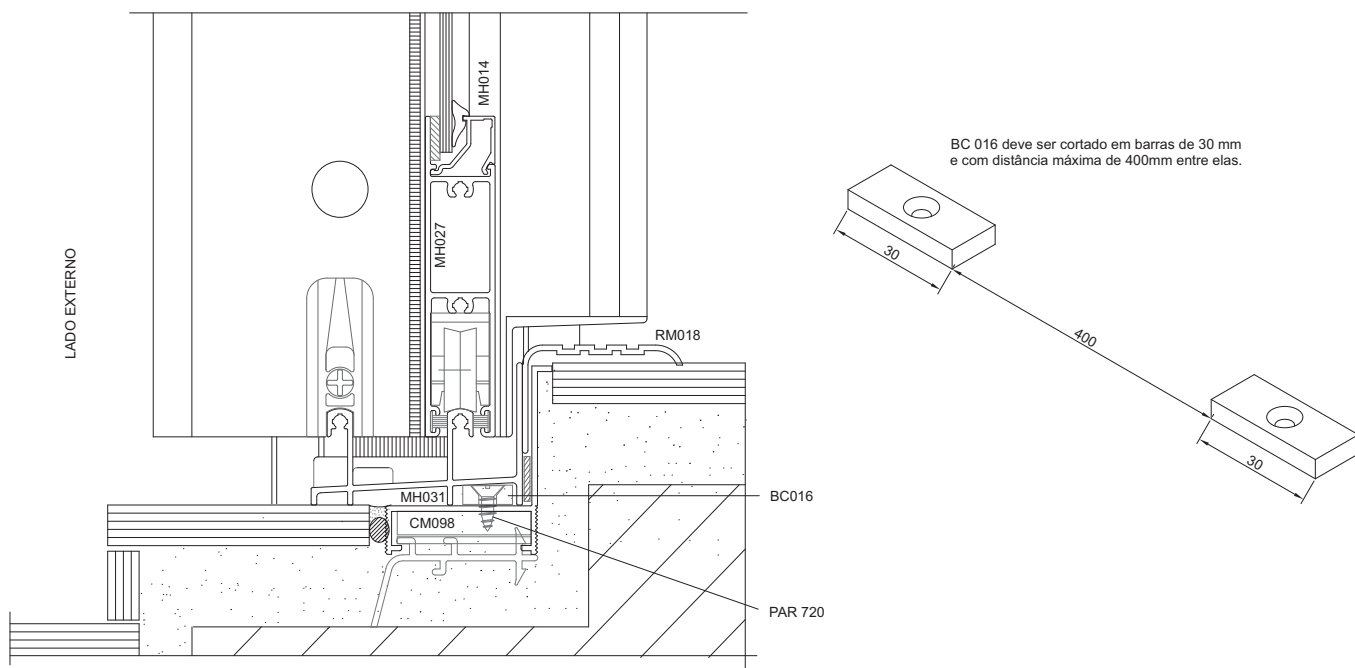

DIÂMETRO MÁXIMO ÚTIL DO ROLO DAS PERSIANAS

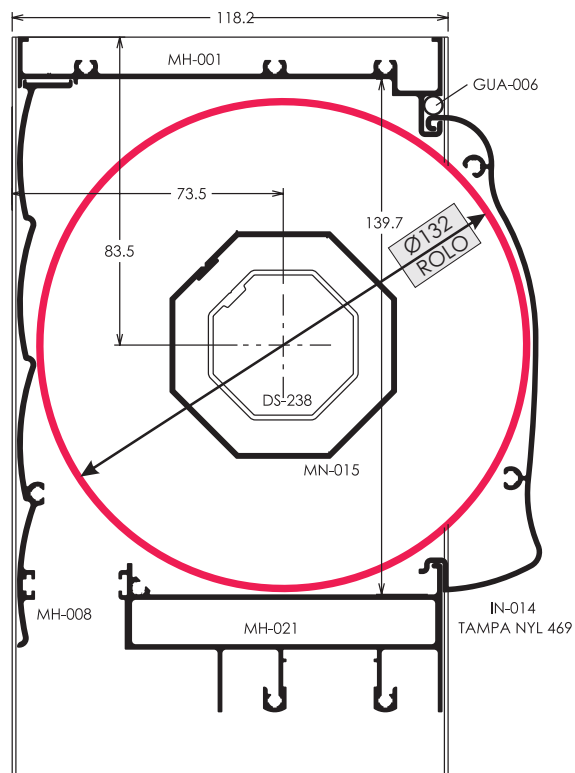
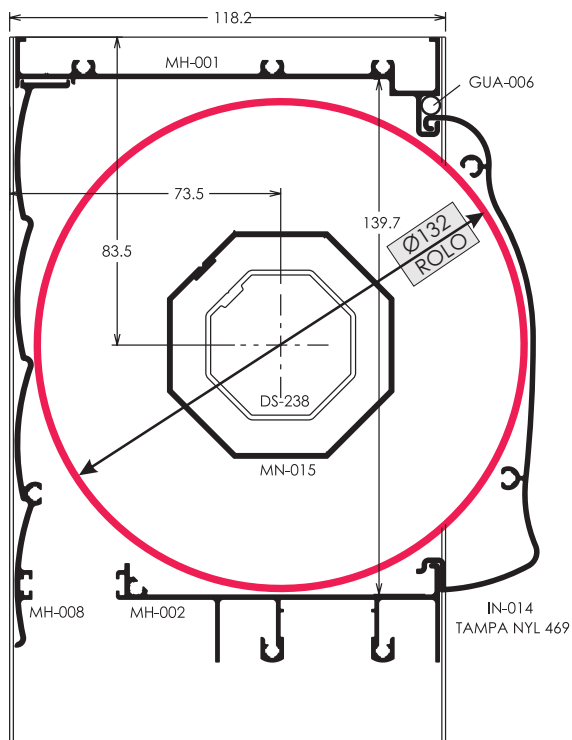
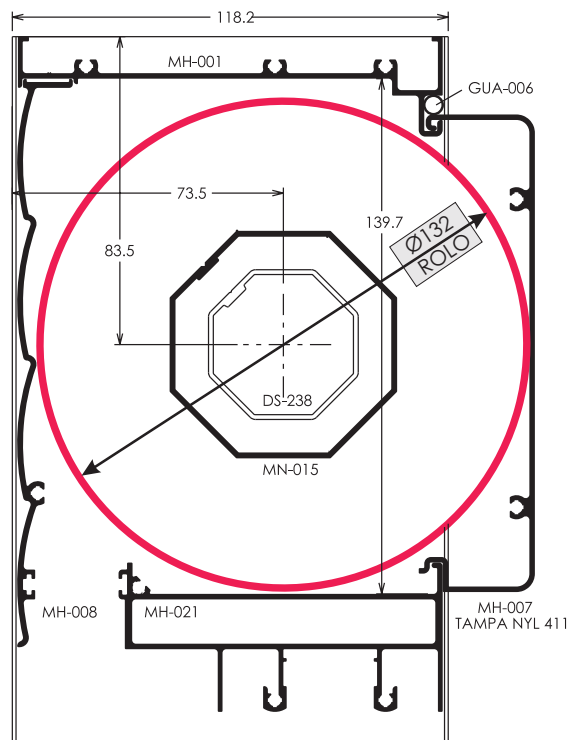
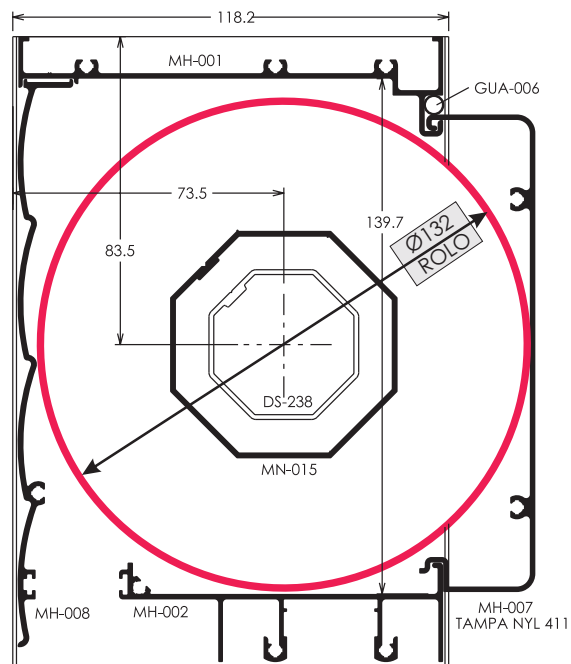

Observações:

- 1) Não considerar revestimento termoacústico nas partes internas da caixa que reduzem o diâmetro útil do rolo.
- 2) Os eixos dos oitavados estão centralizados mas para conseguir melhor performance, fazer protótipo, pois devido a acomodação das persianas, ocorre pequeno deslocamento do eixo.
- 3) Consultar fornecedor das persianas para saber qual altura e largura que o produto atinge em relação ao diâmetro consultado.
- 4) Lembrar que o limite da largura máxima é 1800 mm.

DIÂMETRO MÁXIMO ÚTIL DO ROLO DAS PERSIANAS

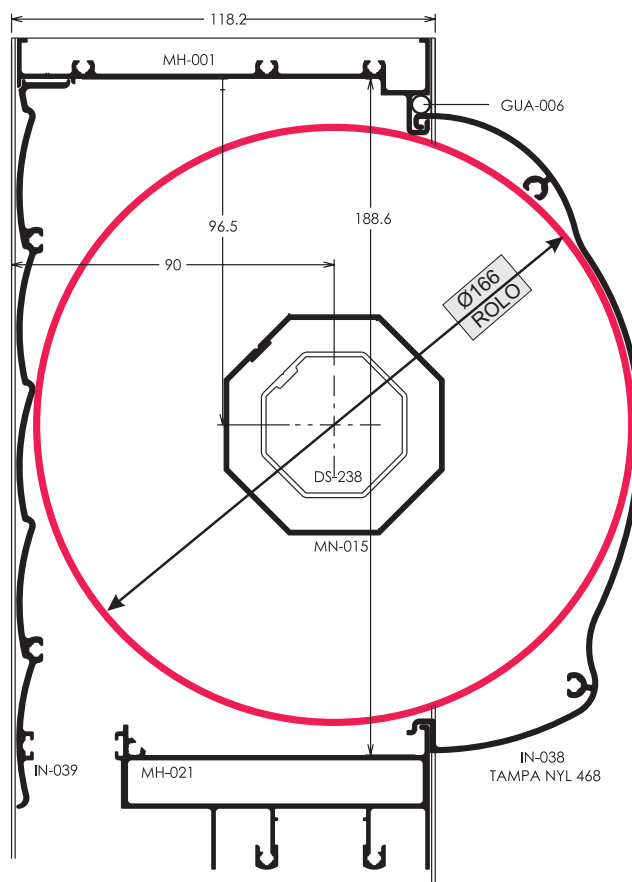
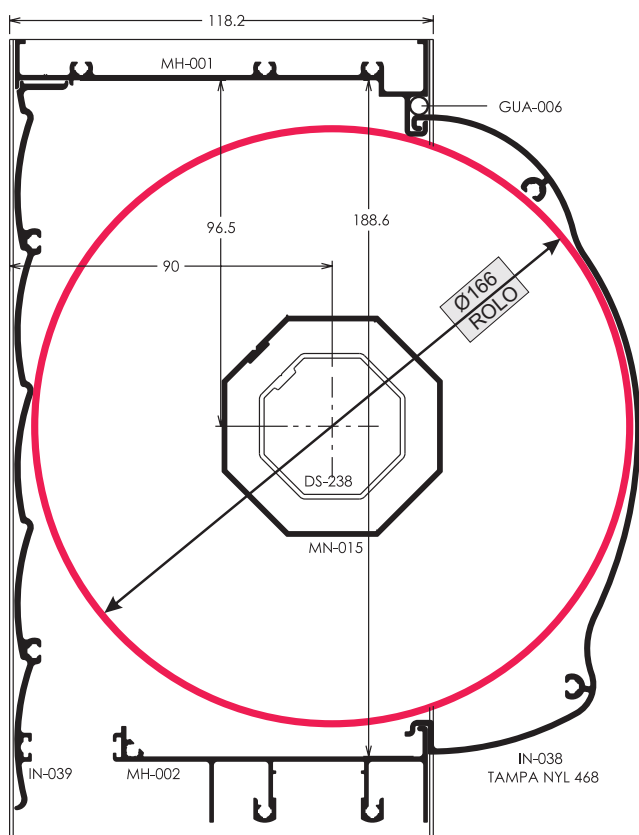

Observações:

- 1) Não considerar revestimento termoacústico nas partes internas da caixa que reduzem o diâmetro útil do rolo.
- 2) Os eixos dos oitavados estão centralizados mas para conseguir melhor performance, fazer protótipo, pois devido a acomodação das persianas, ocorre pequeno deslocamento do eixo.
- 3) Consultar fornecedor das persianas para saber qual altura e largura que o produto atinge em relação ao diâmetro consultado.
- 4) Lembrar que o limite da largura máxima é 1800 mm.

Descrição	Pág.
Janela de Correr 2 Folhas sem Baguetes	I-01
Janela de Correr 2 Folhas Slim sem Baguetes	I-02
Janela de Correr 2 Folhas	I-03
Janela de Correr 2 Folhas sem Baguetes Master Leve	I-04
Janela de Correr 2 Folhas Master Leve	I-05
Janela de Correr 2 Folhas com Peitoril	I-06
Janela de Correr 2 Folhas com Bandeira	I-07
Janela de Correr 2 Folhas com Tela Mosquiteira	I-08
Janela Integrada de Correr 2 Folhas	I-09
Janela de Correr 3 Folhas 3 Planos	I-10
Janela de Correr 4 Folhas Slim sem Baguetes	I-11
Janela de Correr 4 Folhas	I-12
Janela de Correr 4 Folhas Slim com Bandeira Maxim-ar sem Baguetes	I-13
Janela Veneziana de Correr 3 Folhas	I-14
Janela Veneziana de Correr 6 Folhas	I-15
Porta de Correr 2 Folhas sem Baguetes	I-16
Porta de Correr 2 Folhas	I-17
Porta de Correr 2 Folhas sem Baguetes Master Leve	I-18
Porta de Correr 2 Folhas Master Leve	I-19
Porta de Correr 4 Folhas	I-20
Porta de Correr 2 Folhas com Bandeira Maxim-ar	I-21
Porta de Correr 4 Folhas com Bandeira	I-22
Porta Veneziana de Correr 3 Folhas	I-23
Porta Veneziana de Correr 6 Folhas	I-24
Porta Integrada de Correr 2 Folhas	I-25
Porta de Correr 3 Folhas 3 Planos	I-26
Janela Maxim-ar 1 Folha 90° sem Baguetes	I-27
Janela Maxim-ar 1 folha 45°	I-28
Janela Maxim-ar 2 Folhas 90° sem Baguetes	I-29
Janela Maxim-ar 1 folha 45° com Bandeira	I-30
Janela Basculante 3 Folhas em 1 Módulo	I-31
Janela Basculante 3 Folhas em 1 Módulo sem Baguetes	I-32
Janela Basculante 3 Folhas em 2 Módulos sem Baguetes	I-33
Janela de Correr 3 Folhas com Peitoril e Veneziana	I-34

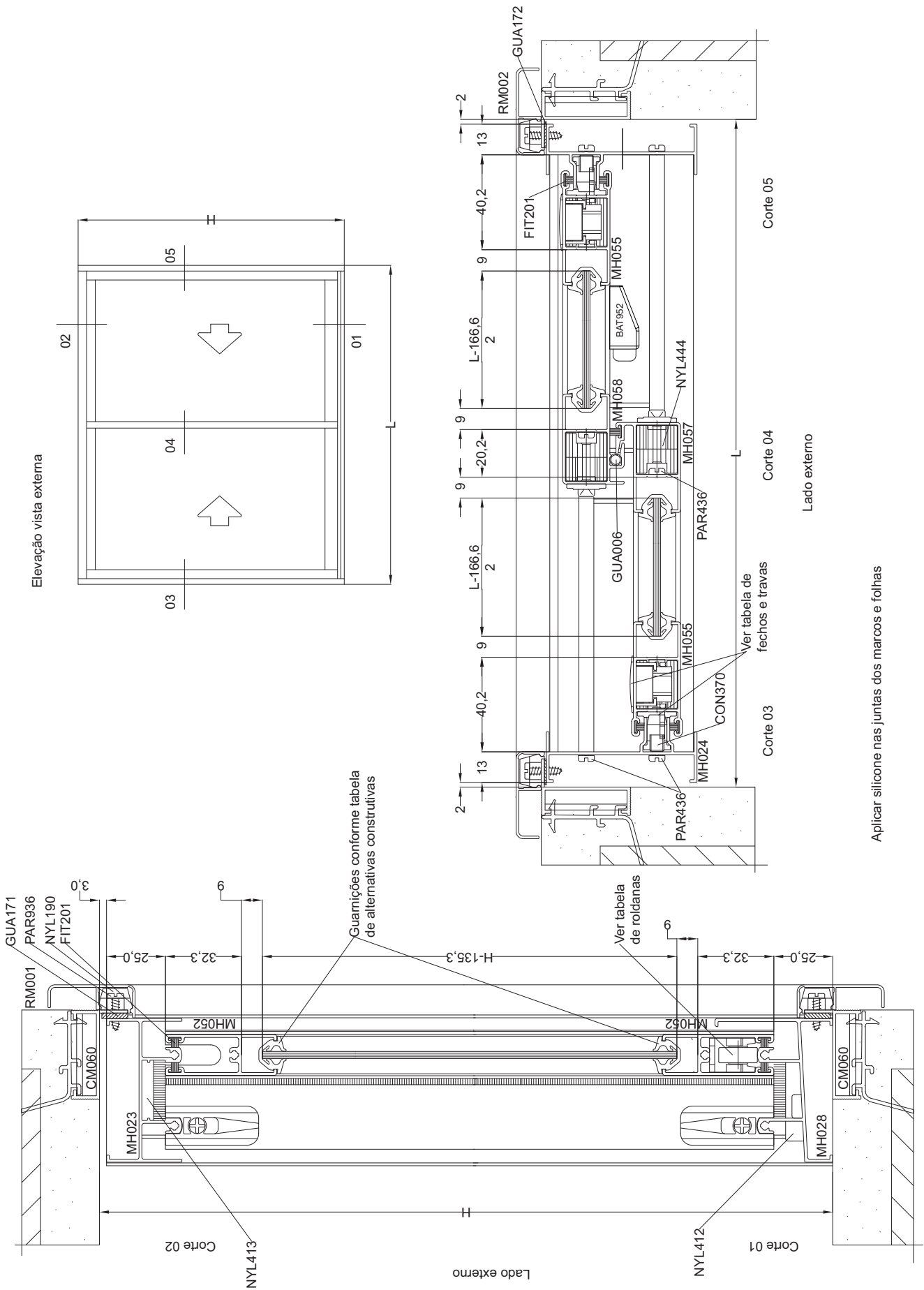

Aplicar silicone nas juntas dos marcos e folhas

JANELA DE CORRER 2 FOLHAS SEM BAGUETES

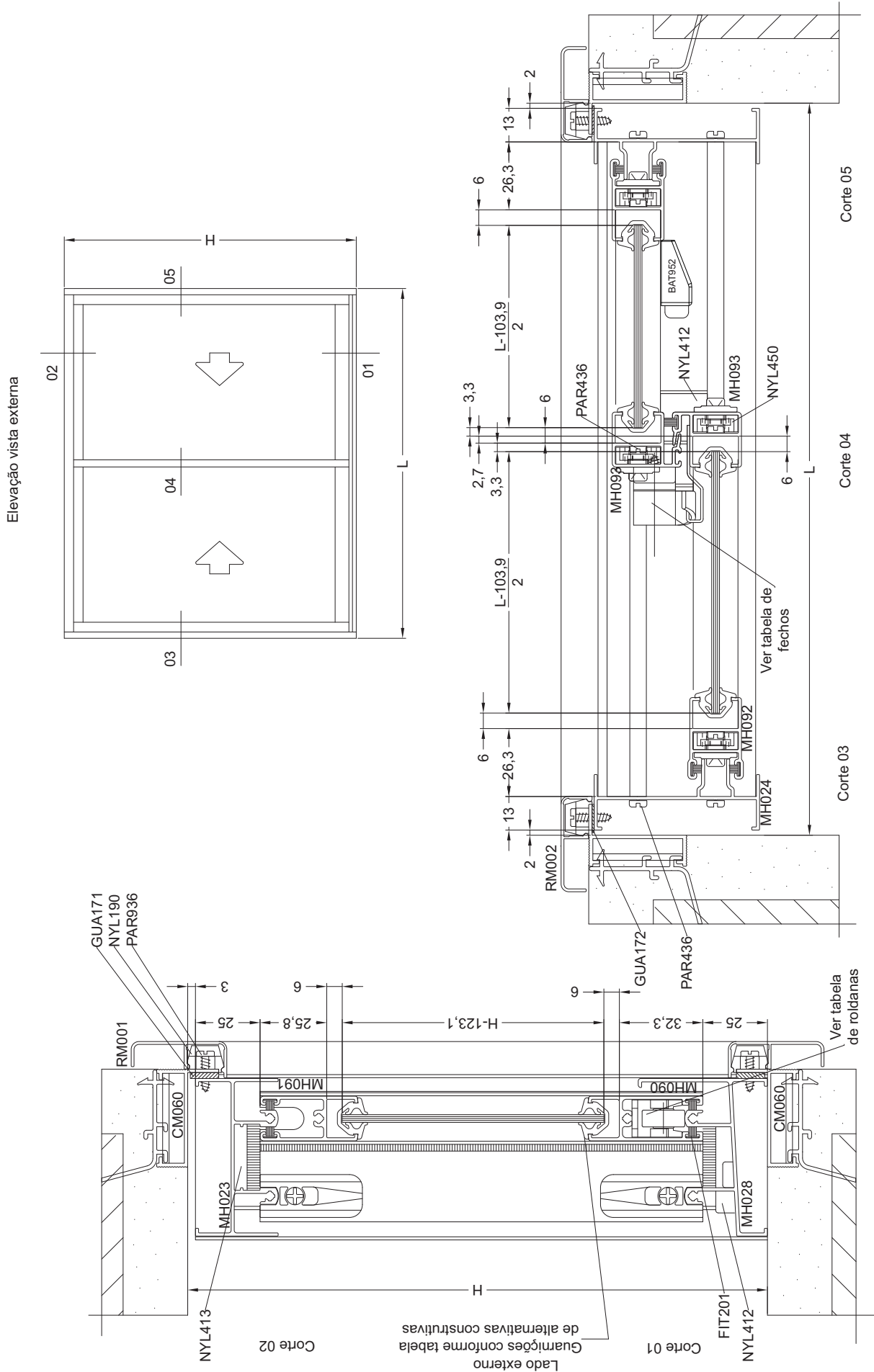

Aplicar silicone nas juntas dos marcos e folhas

Lado externo

JANELA DE CORRER 2 FOLHAS SLIM SEM BAGUETES

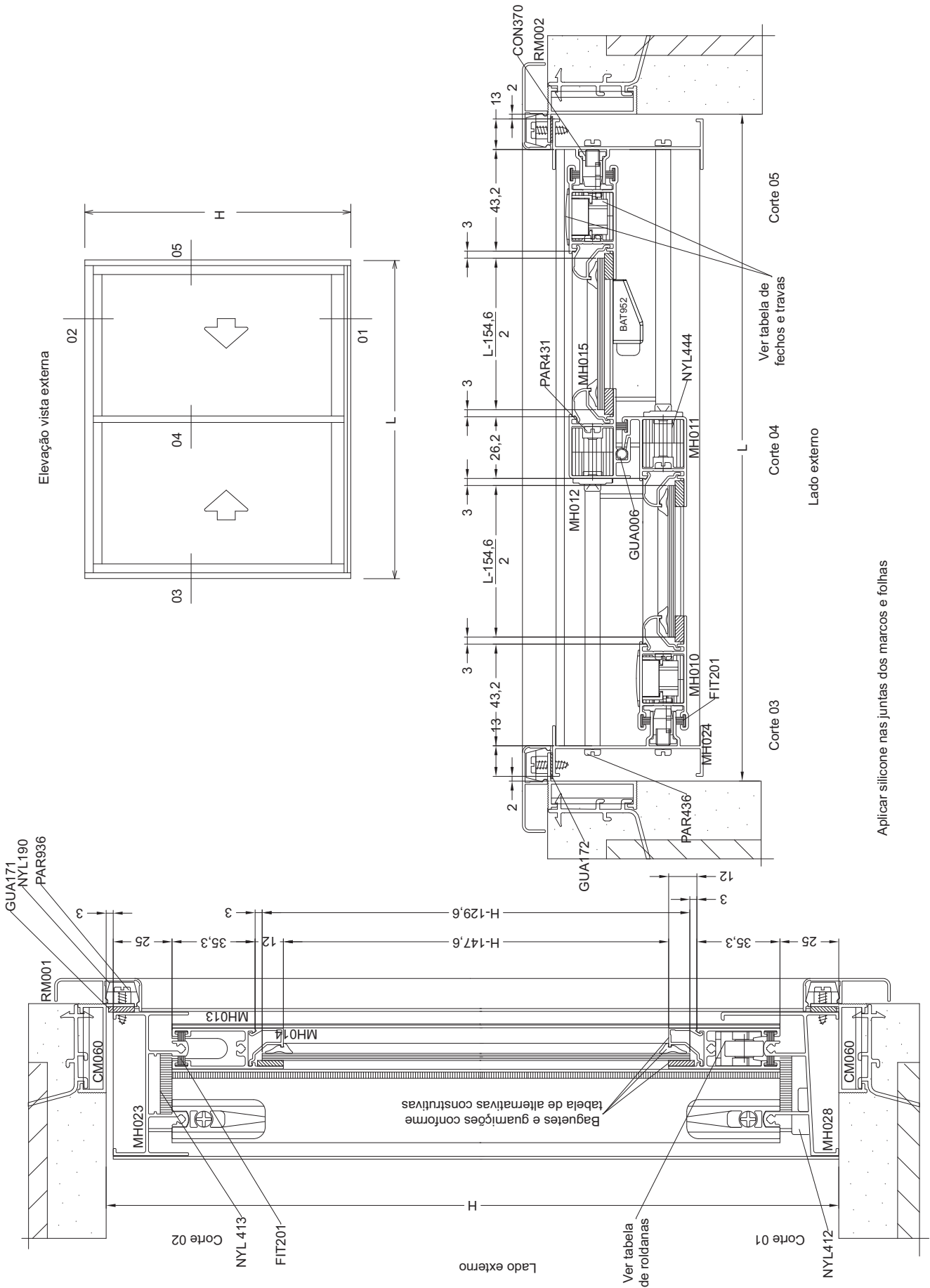

Aplicar silicone nas juntas dos marcos e folhas

JANELA DE CORRER 2 FOLHAS

Elevação Vista Externa
Escala 1:35

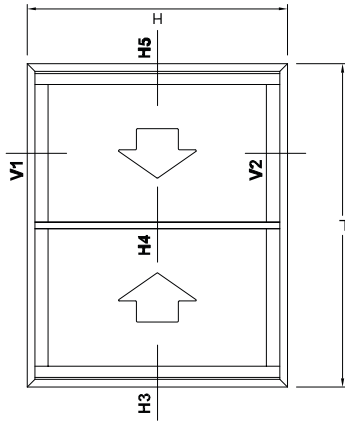

Notas do projeto:
- Efetuar fechamento dos contramarcos, marcos e folhas com silicone de cura neutra.

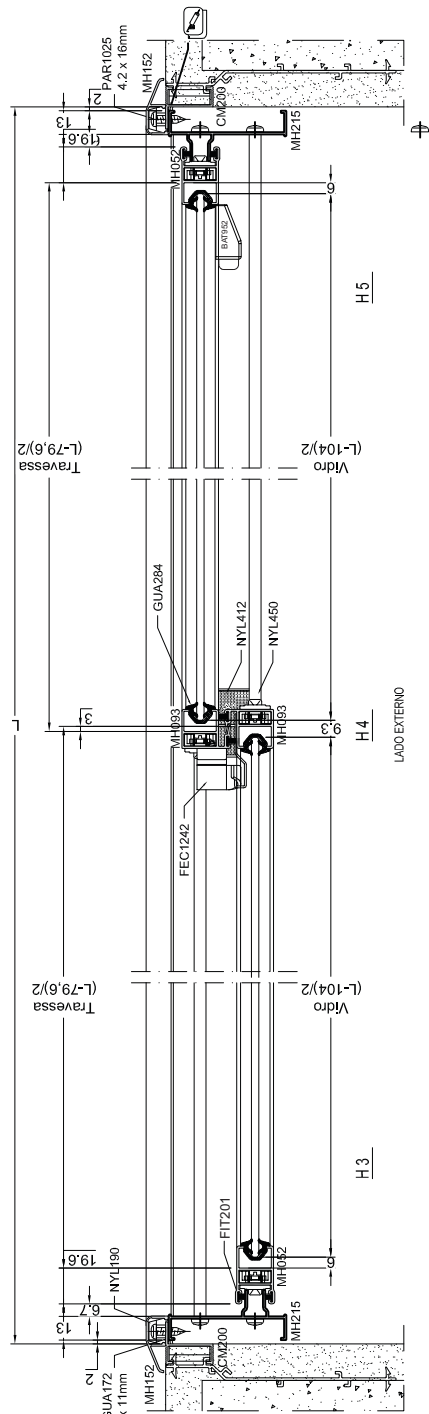
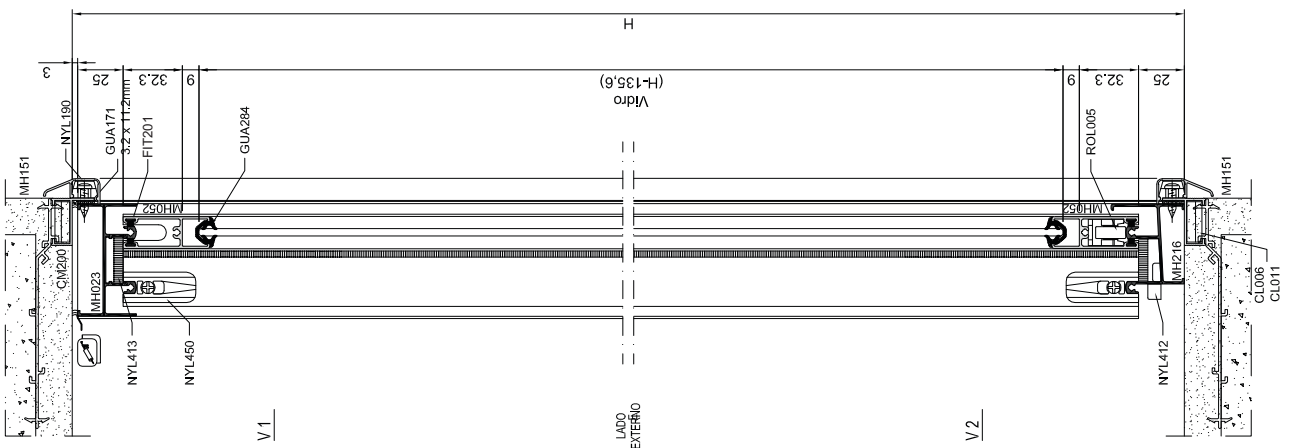

JANELA DE CORRER 2 FOLHAS SEM BAGUETES MASTER LEVE

Elevação Vista Externa
Escala 1:35

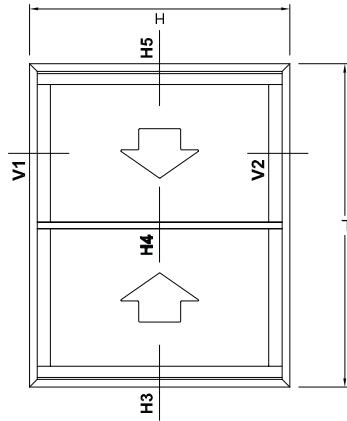

Notas do projeto:
- Efetuar fechamento dos contramarcos,
marcos e folhas com silicone de cura neutra.

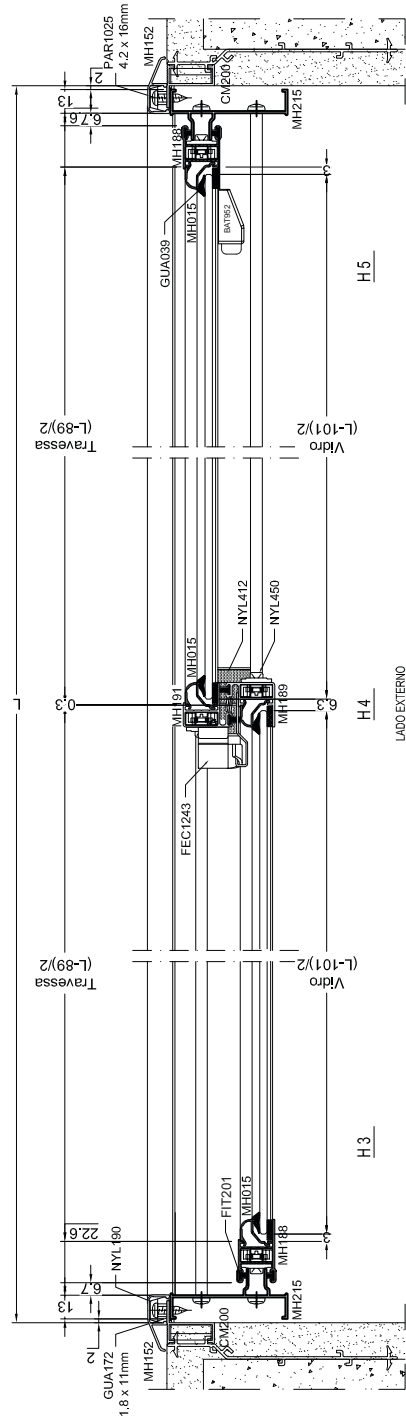
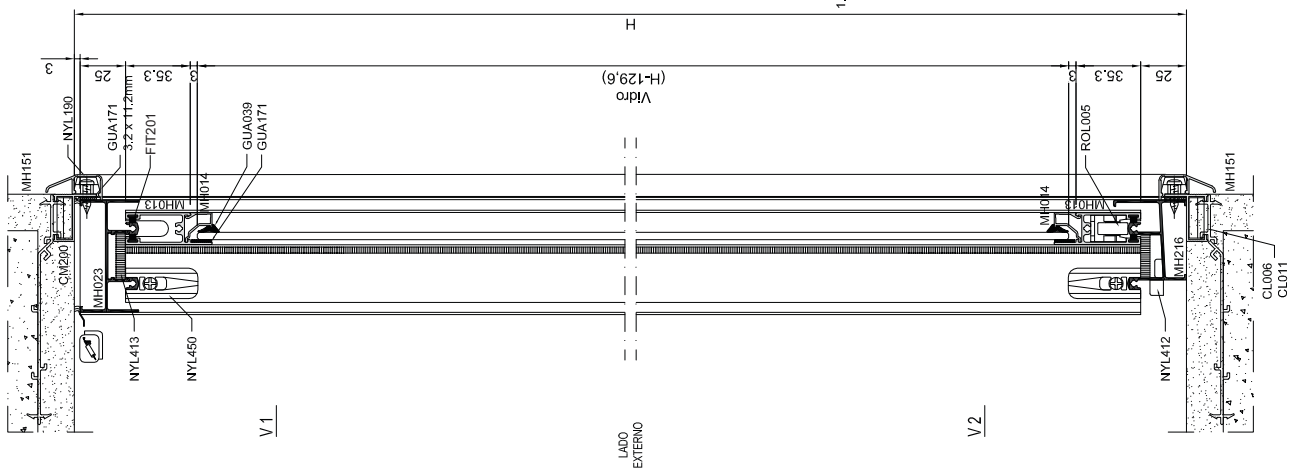

JANELA DE CORRER 2 FOLHAS MASTER LEVE

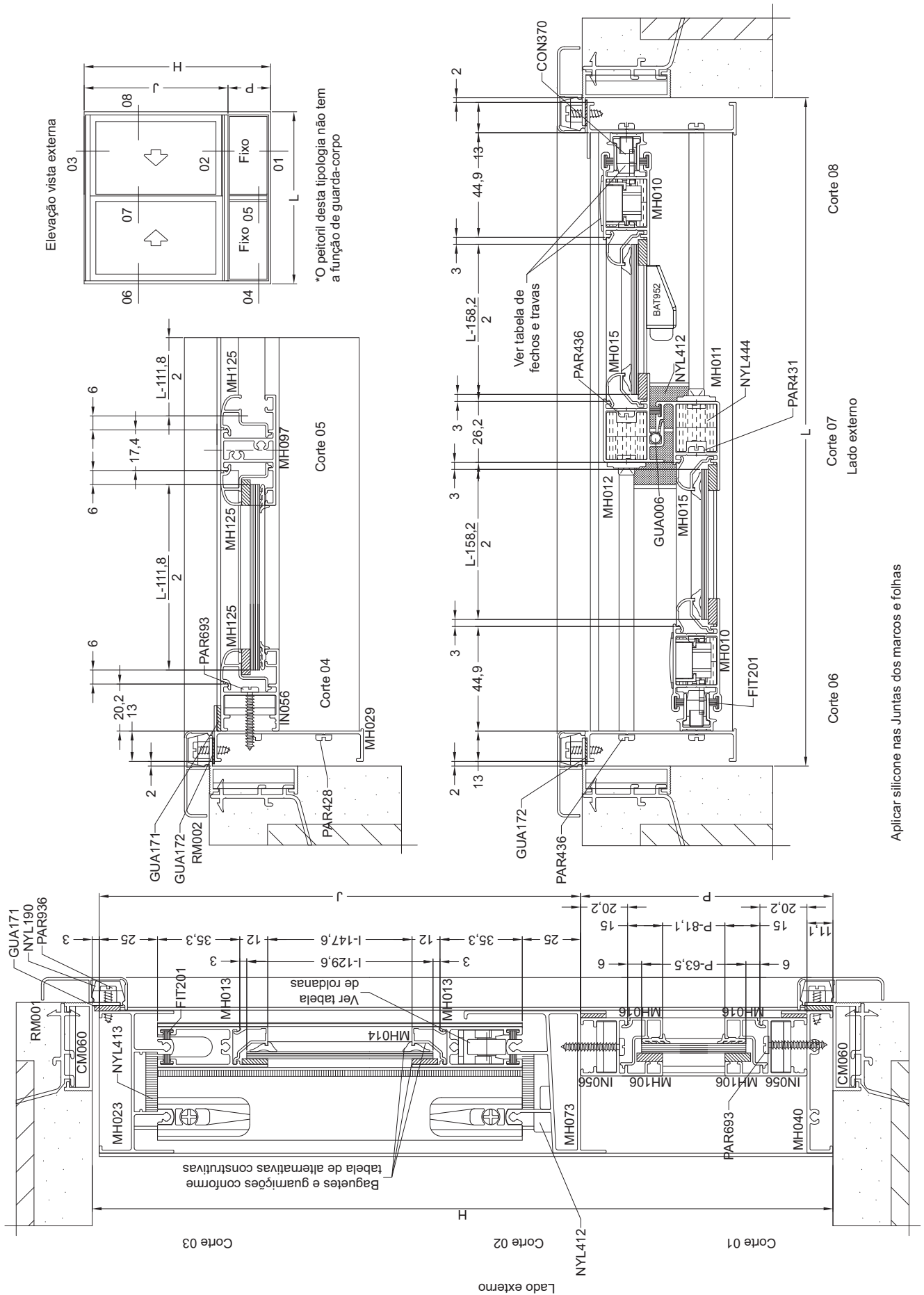

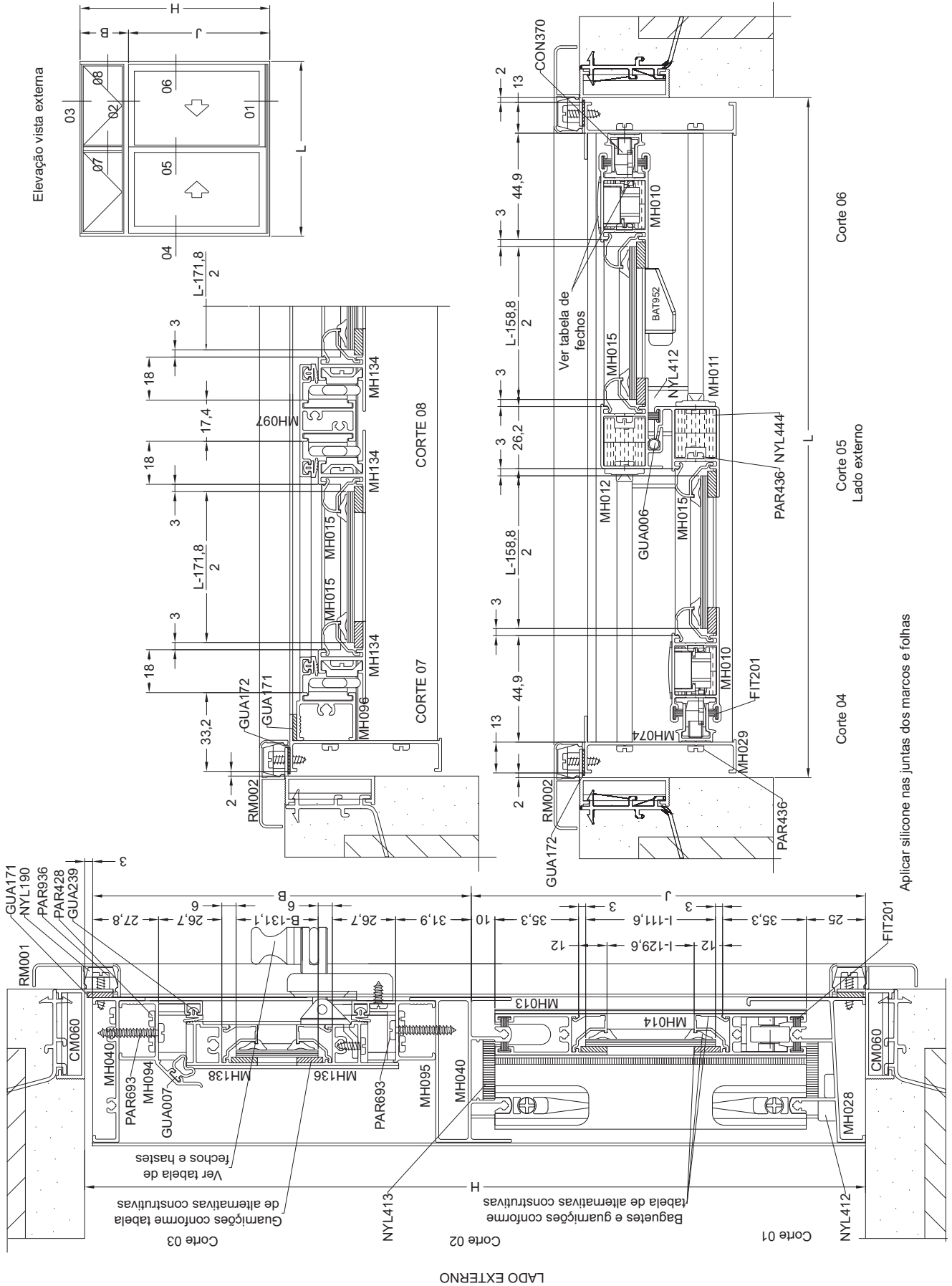

JANELA DE CORRER 2 FOLHAS COM BANDEIRA

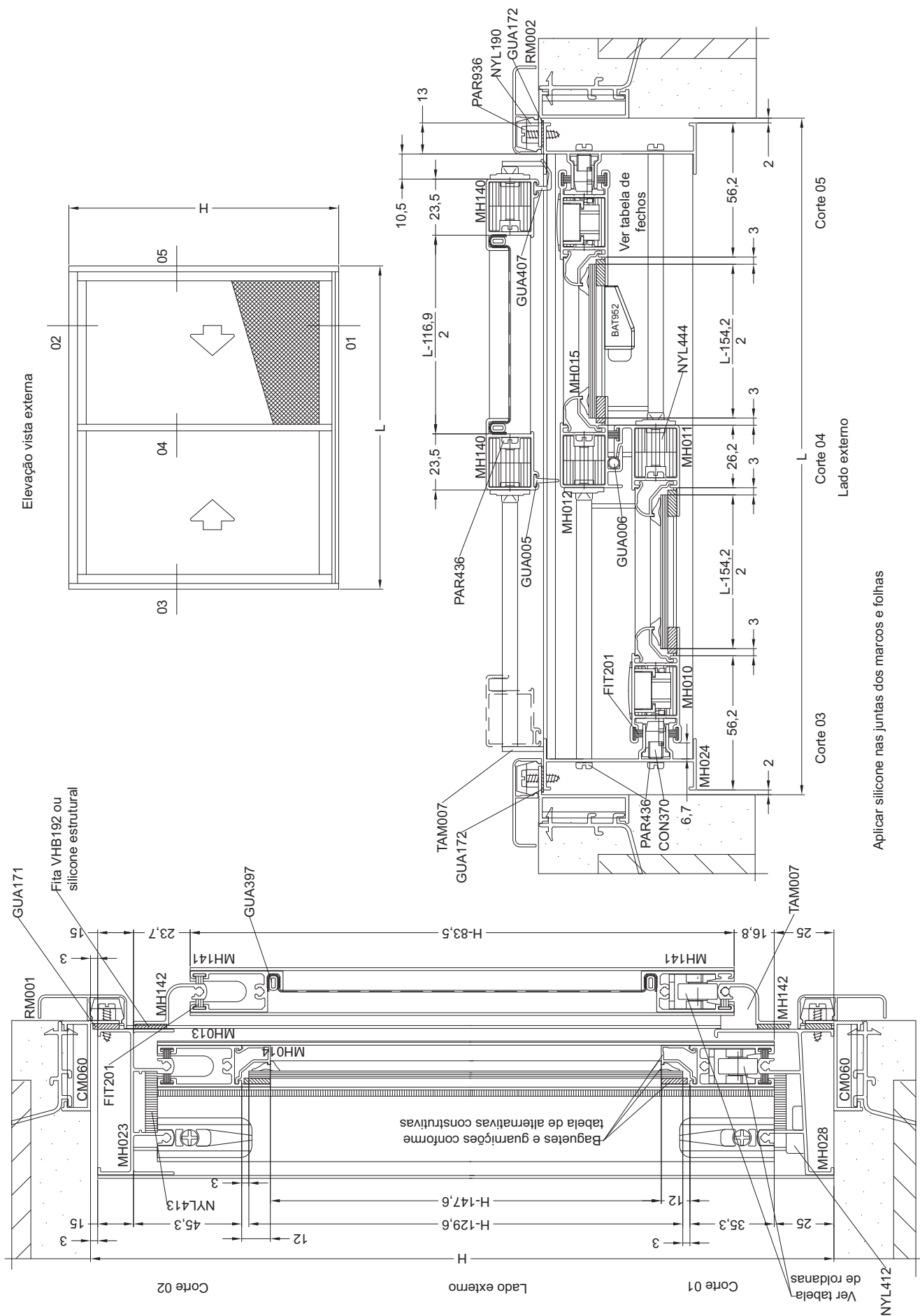

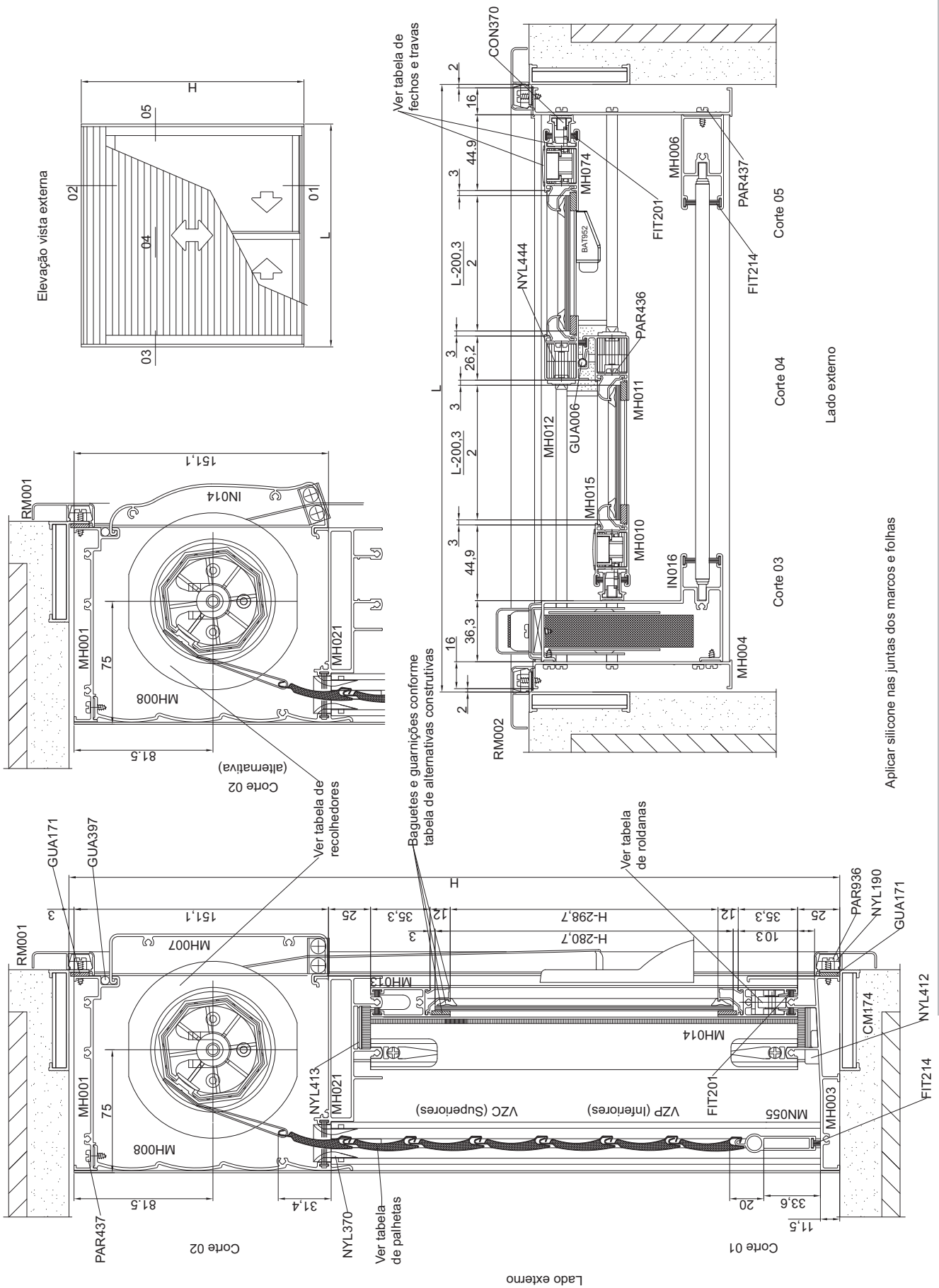

JANELA INTEGRADA DE CORRER 2 FOLHAS

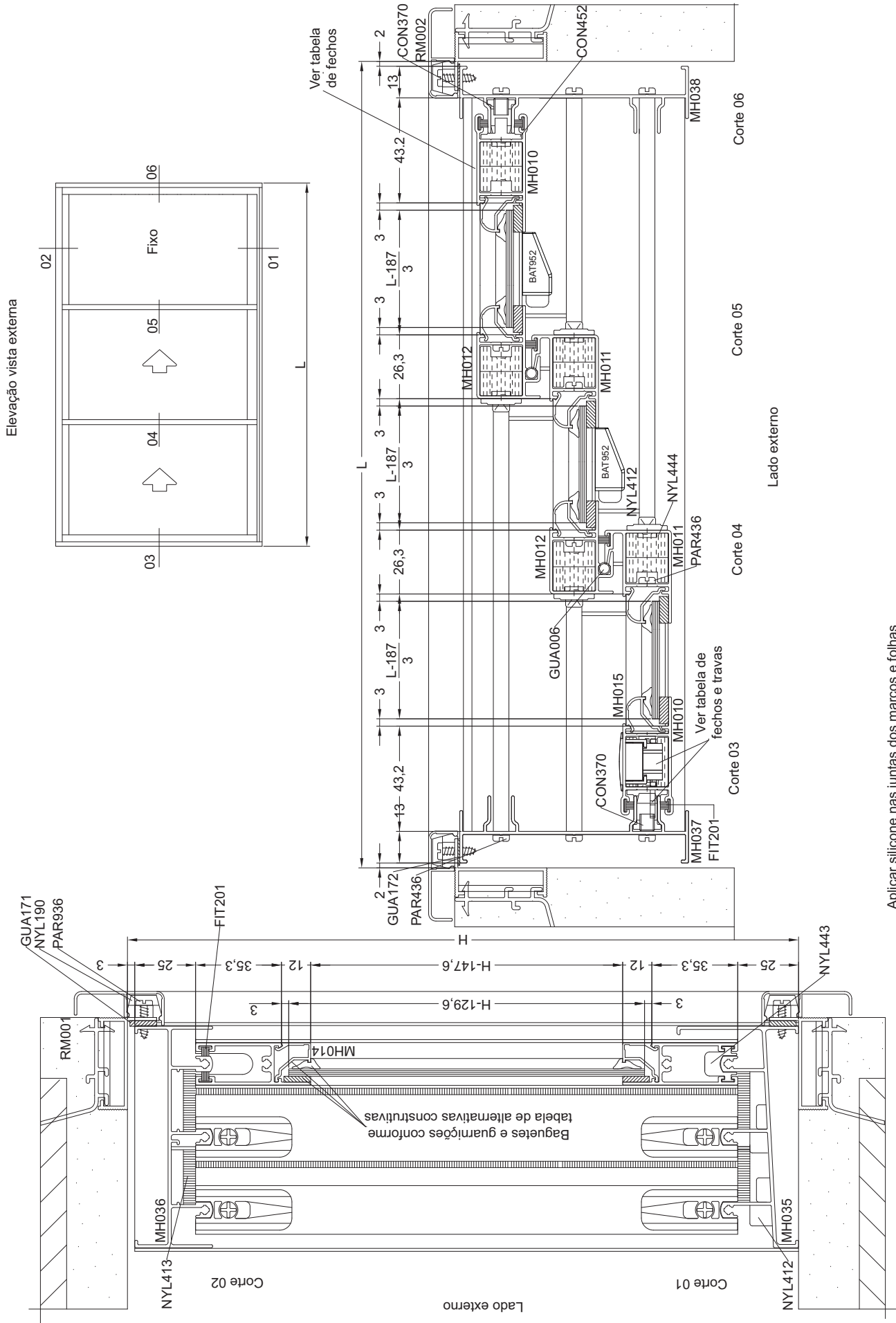

Aplicar silicone nas juntas dos marcos e folhas

JANELA DE CORRER 3 FOLHAS 3 PLANOS

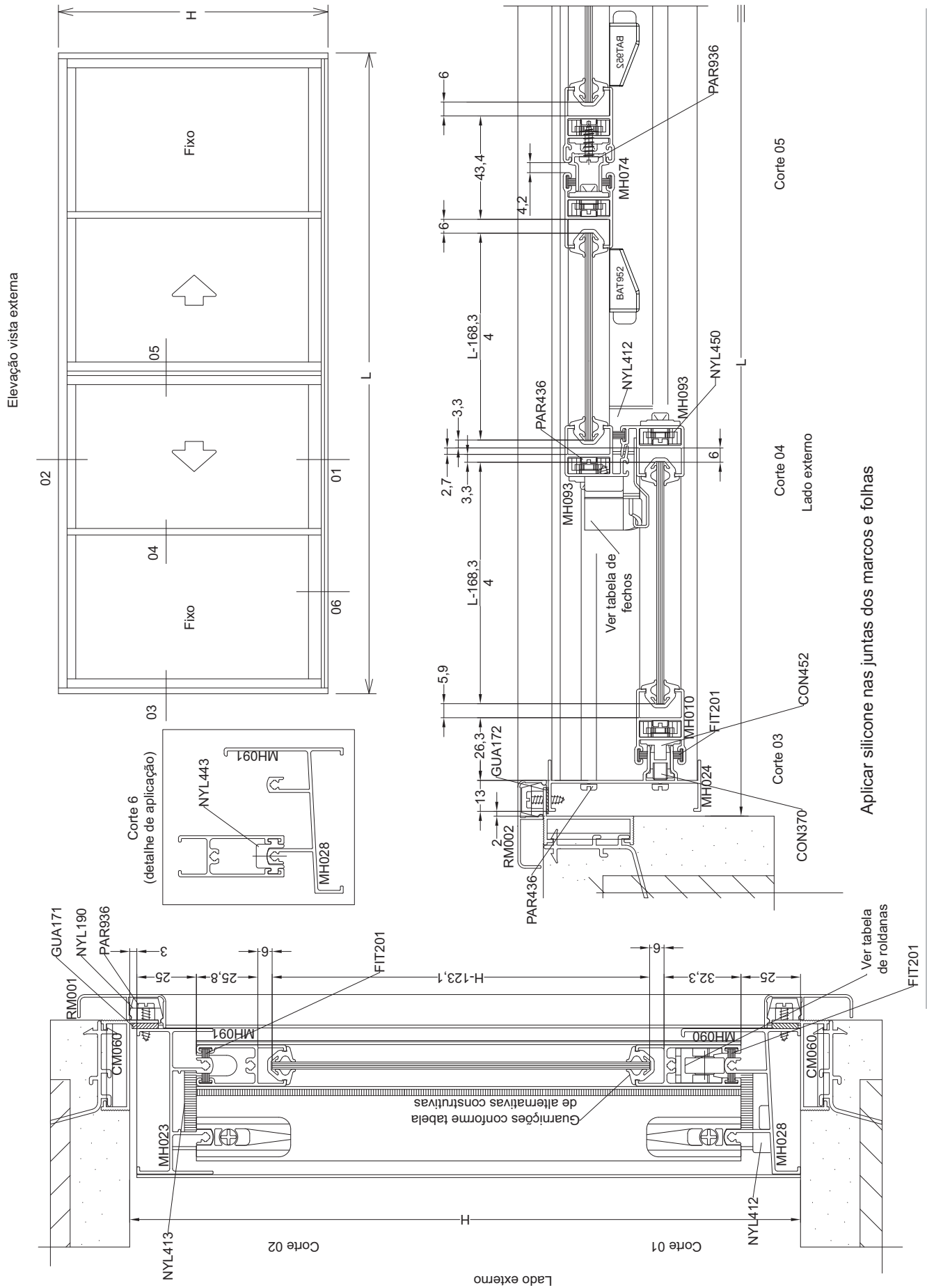

JANELA DE CORRER 4 FOLHAS SLIM SEM BAGUETES

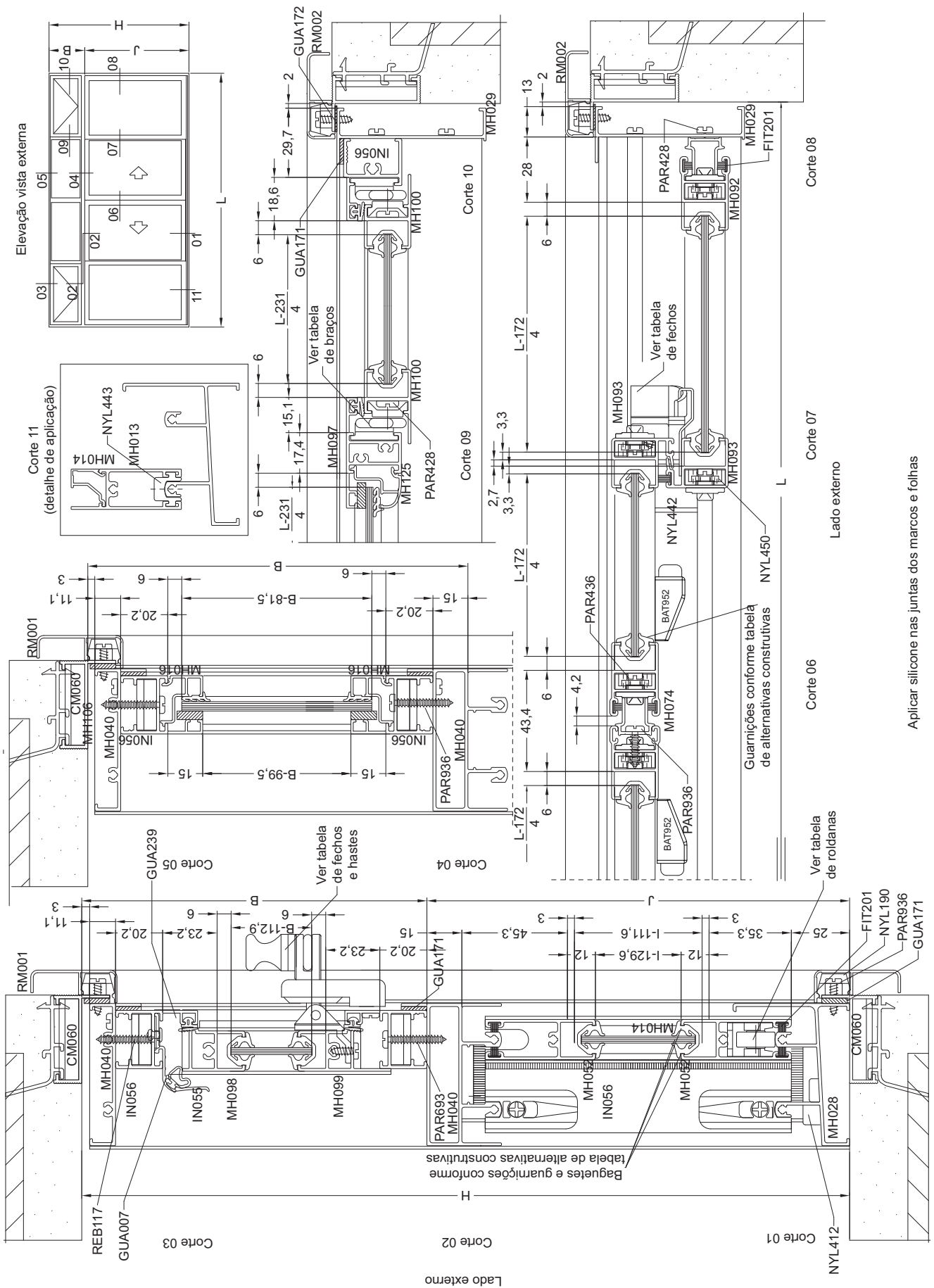

JANELA DE CORRER 4 FOLHAS SLIM COM BANDEIRA MAXIM-AR SEM BAGUETES

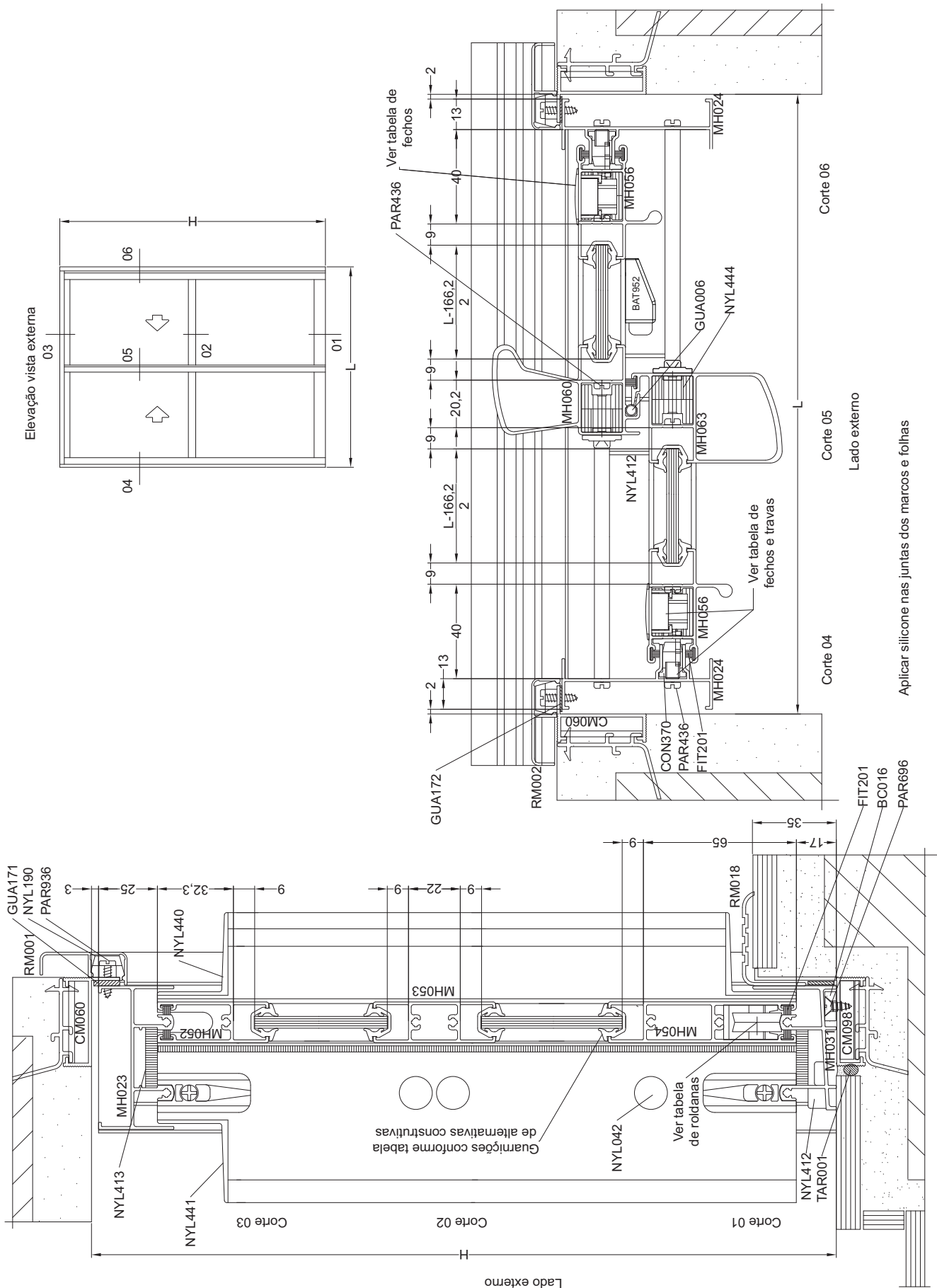

PORTA DE CORRER 2 FOLHAS SEM BAGUETES

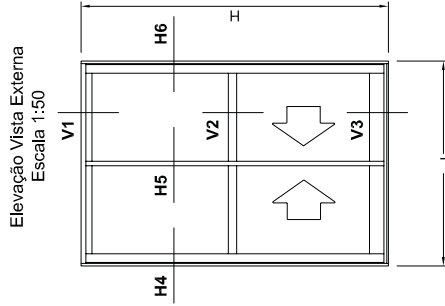

Notas do projeto:
- Efetuar fechamento dos contramarcos, marcos e folhas com silicone de cura neutra.

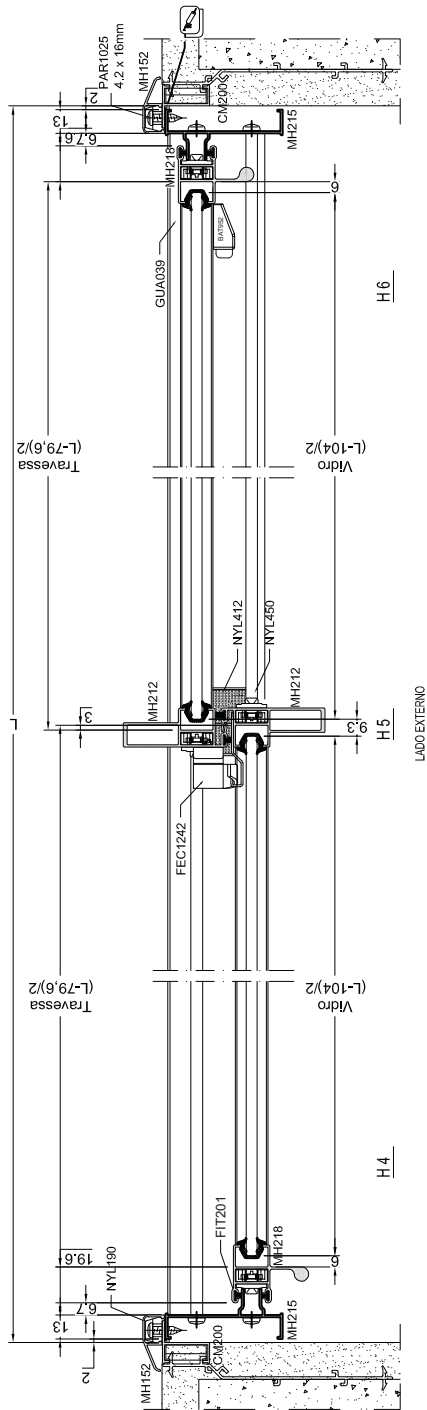
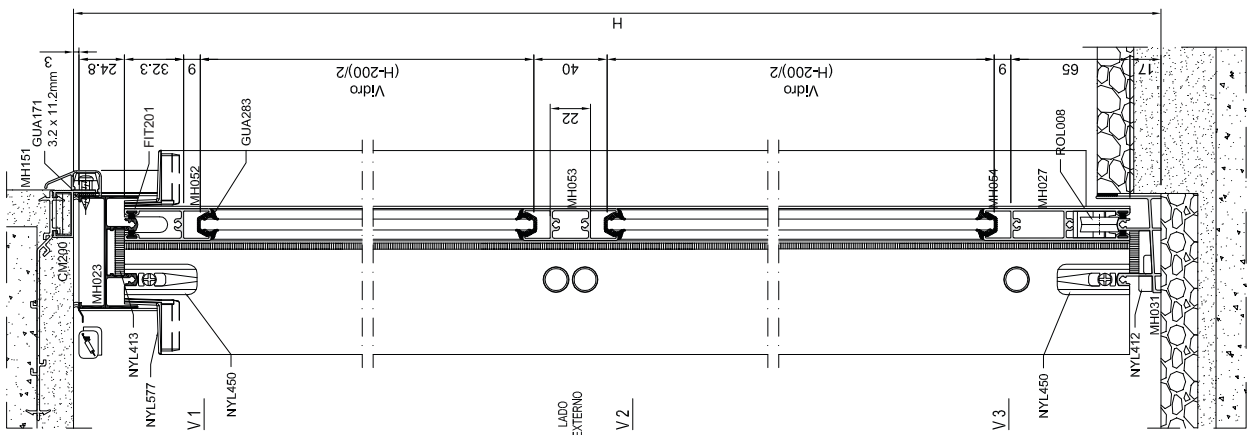

PORTA DE CORRER 2 FOLHAS SEM BAGUETES MASTER LEVE

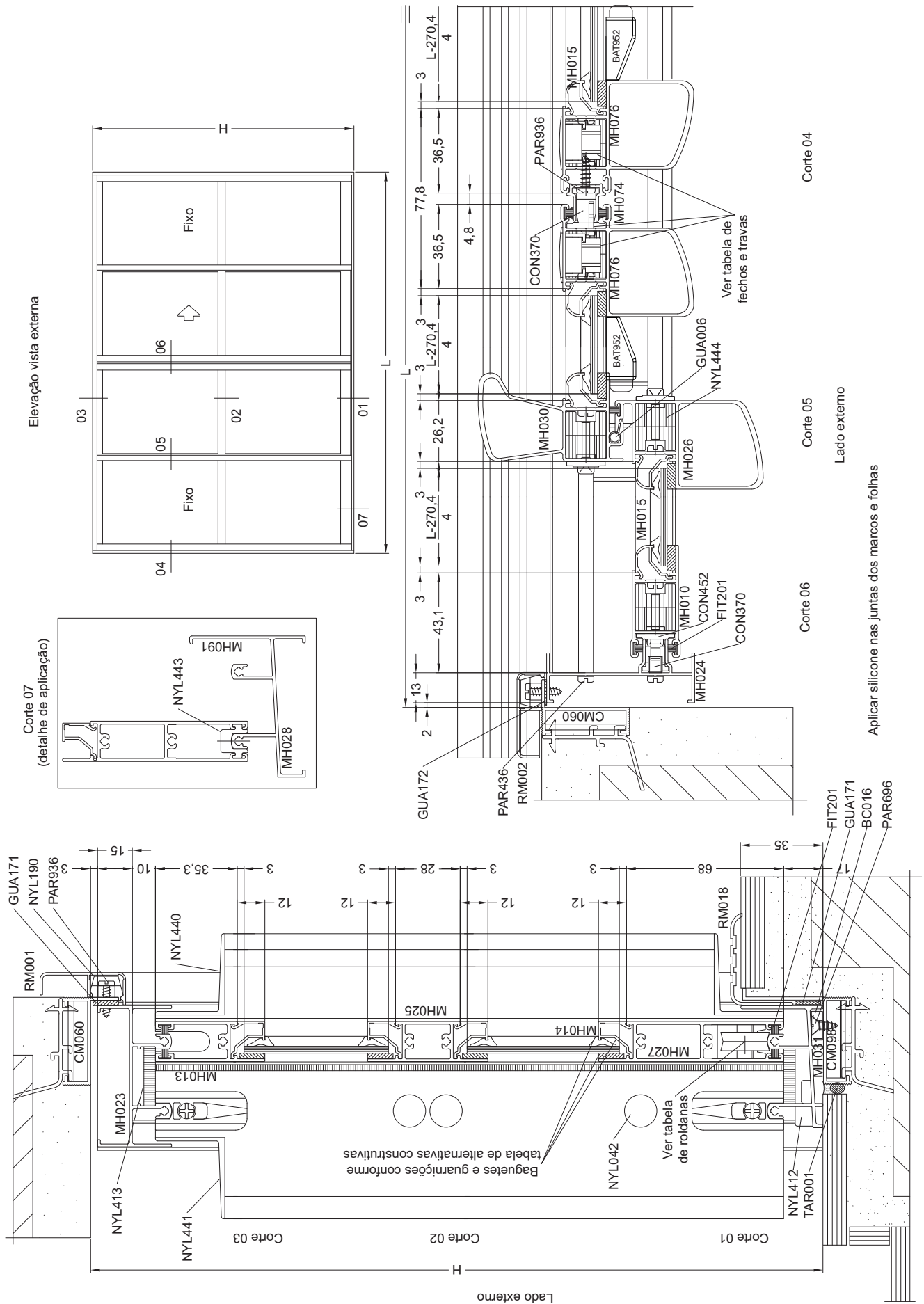

PORTA DE CORRER 4 FOLHAS

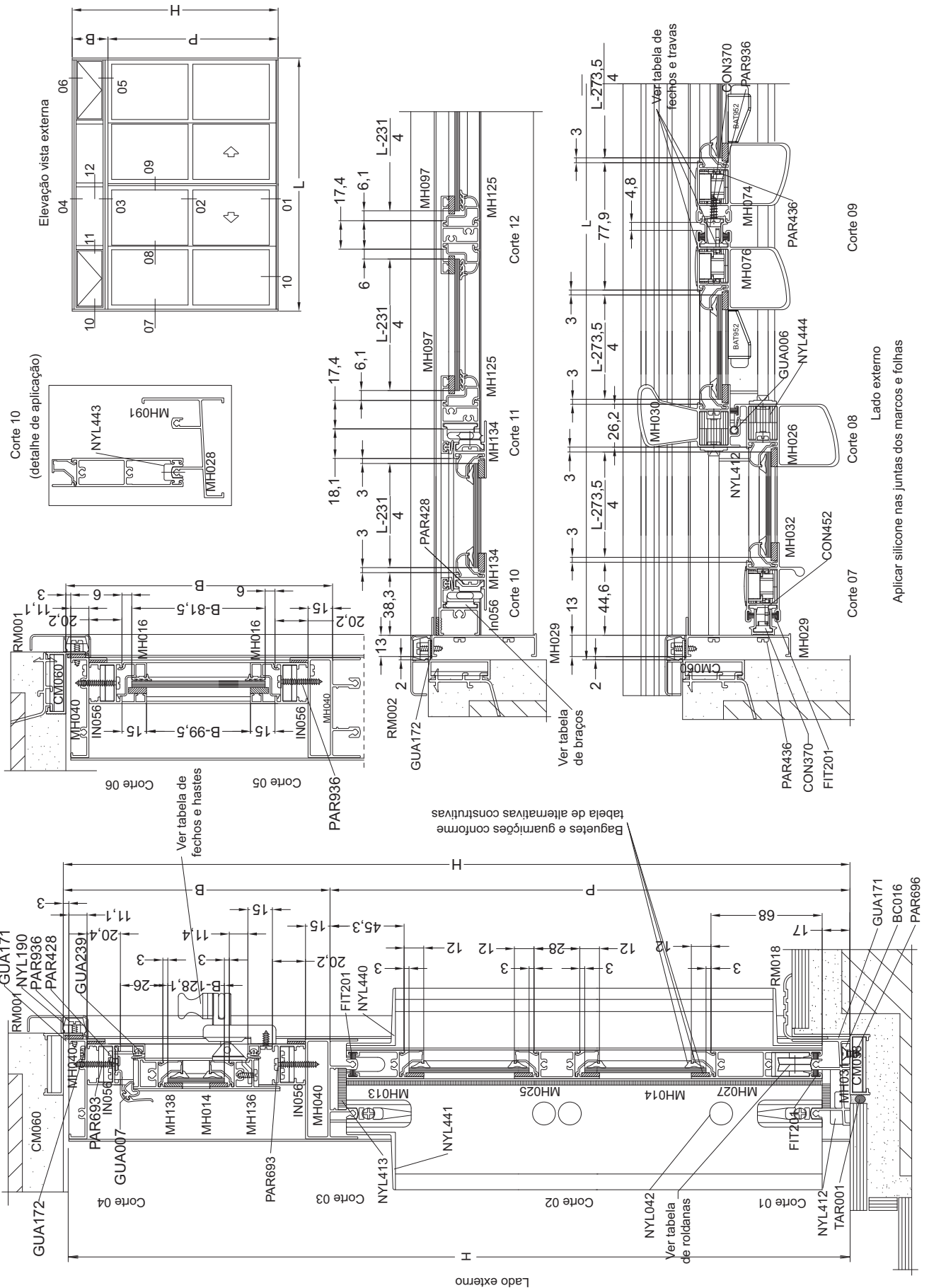

PORTA DE CORRER 4 FOLHAS COM BANDEIRA

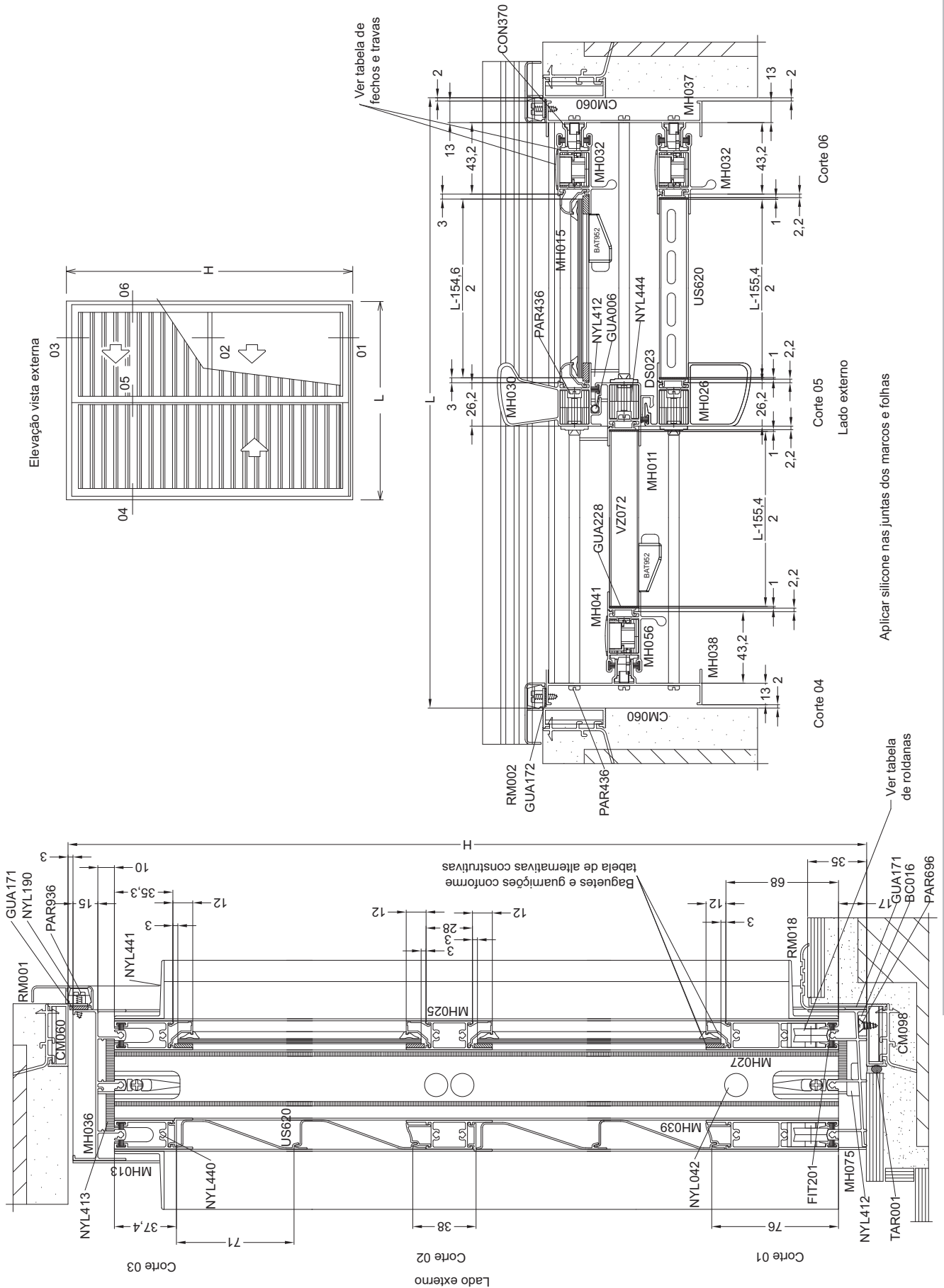

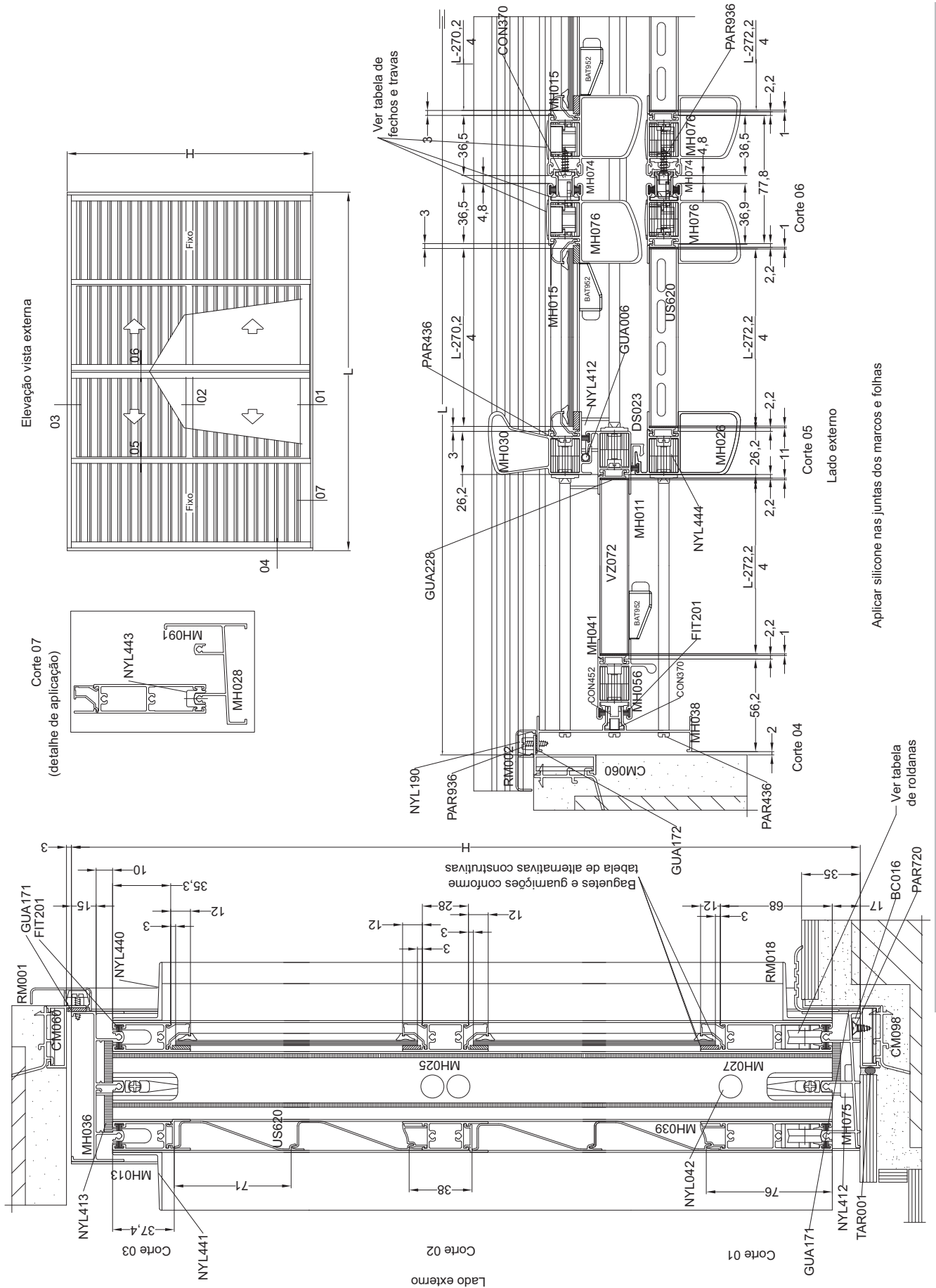

PORTA VENEZIANA DE CORRER 6 FOLHAS

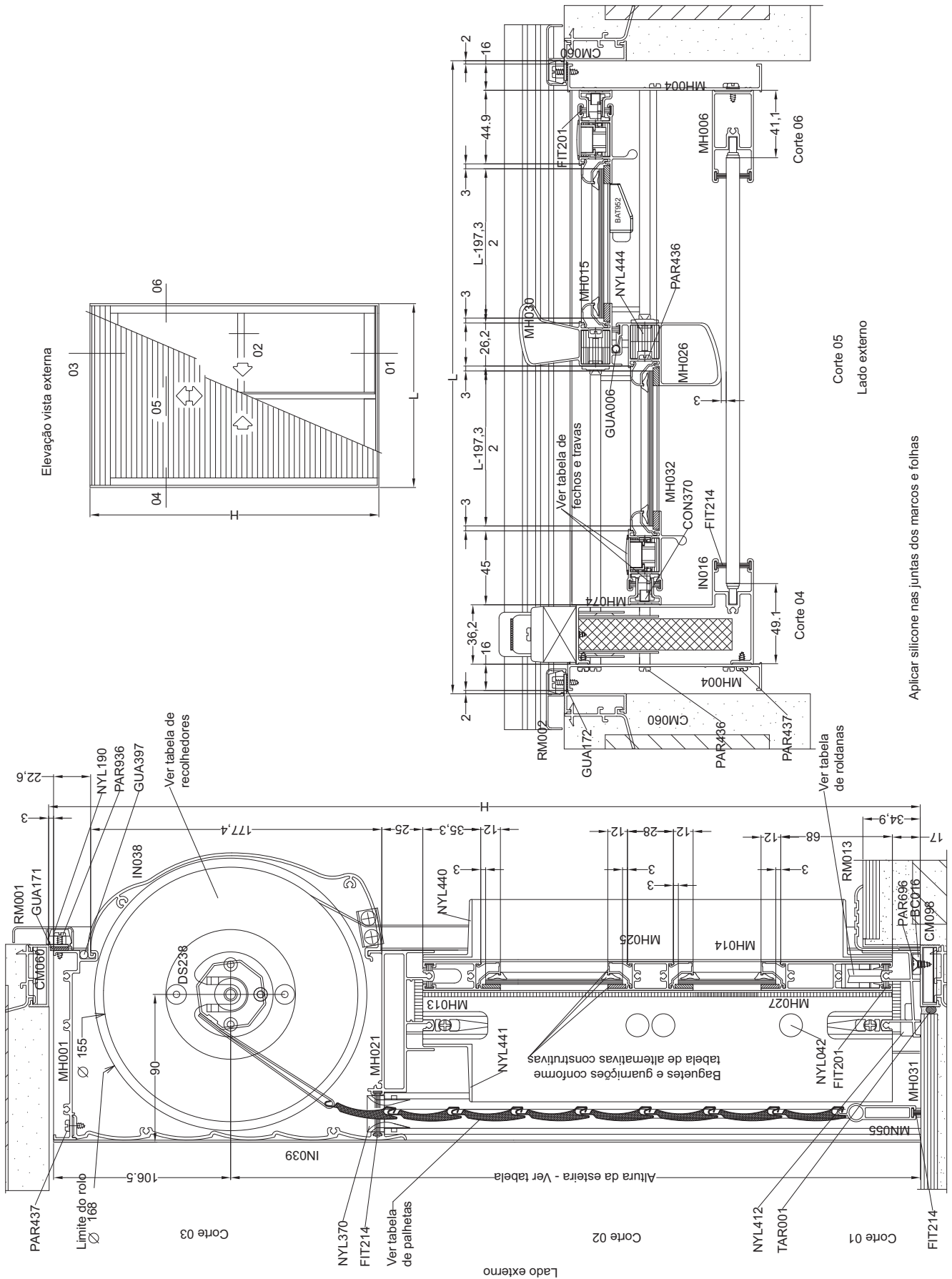

PORTA INTEGRADA DE CORRER 2 FOLHAS

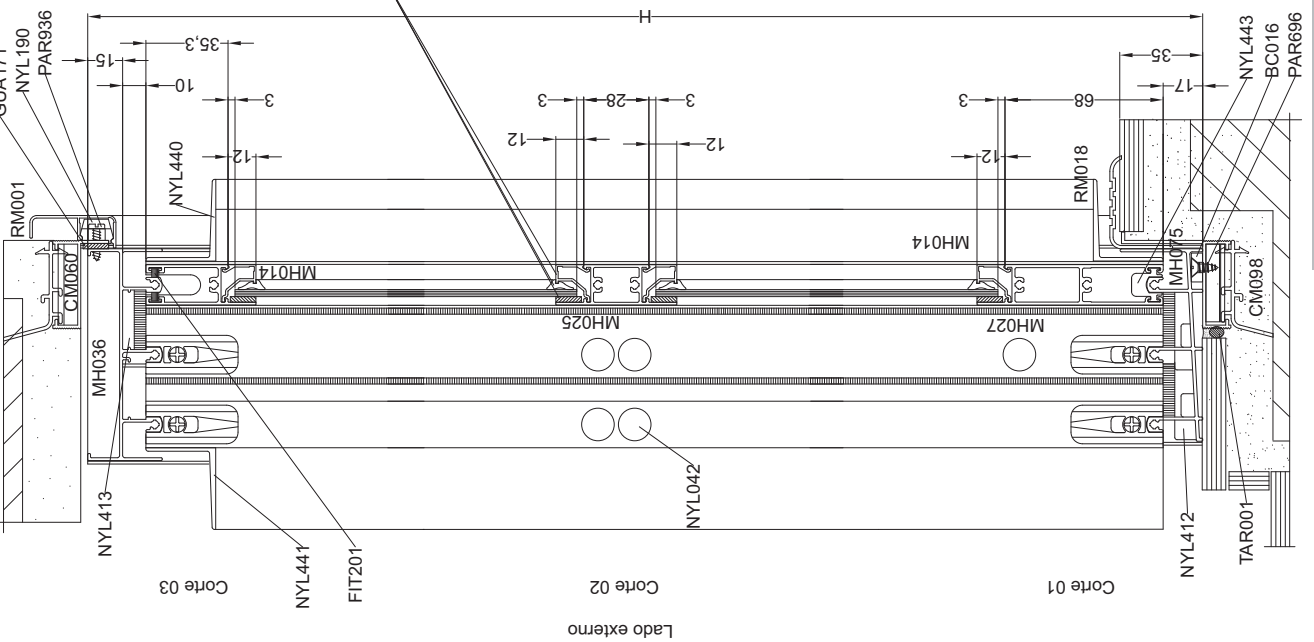
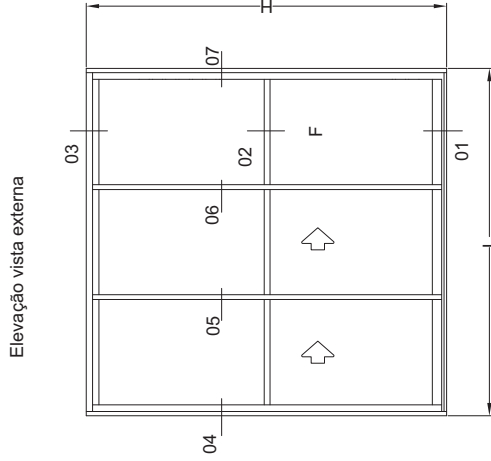

Baguetes e guarnições conforme tabela de alternativas construtivas

Aplicar silicone nas juntas dos marcos e folhas

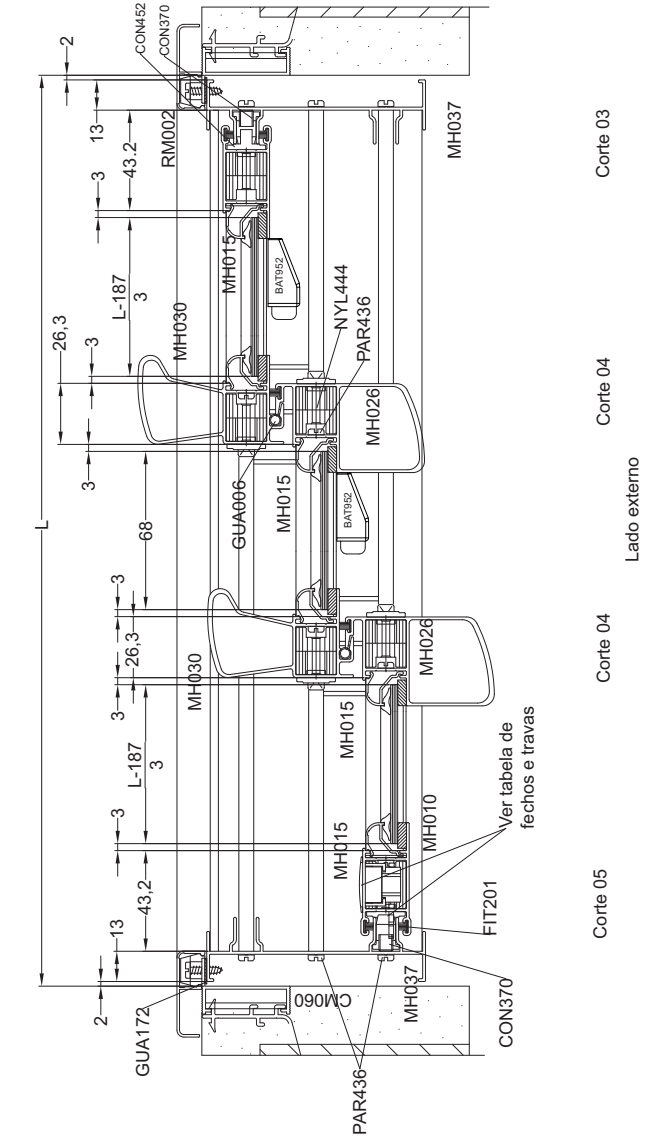

Ver tabela de fechos e travas

PORTA DE CORRER 3 FOLHAS 3 PLANOS

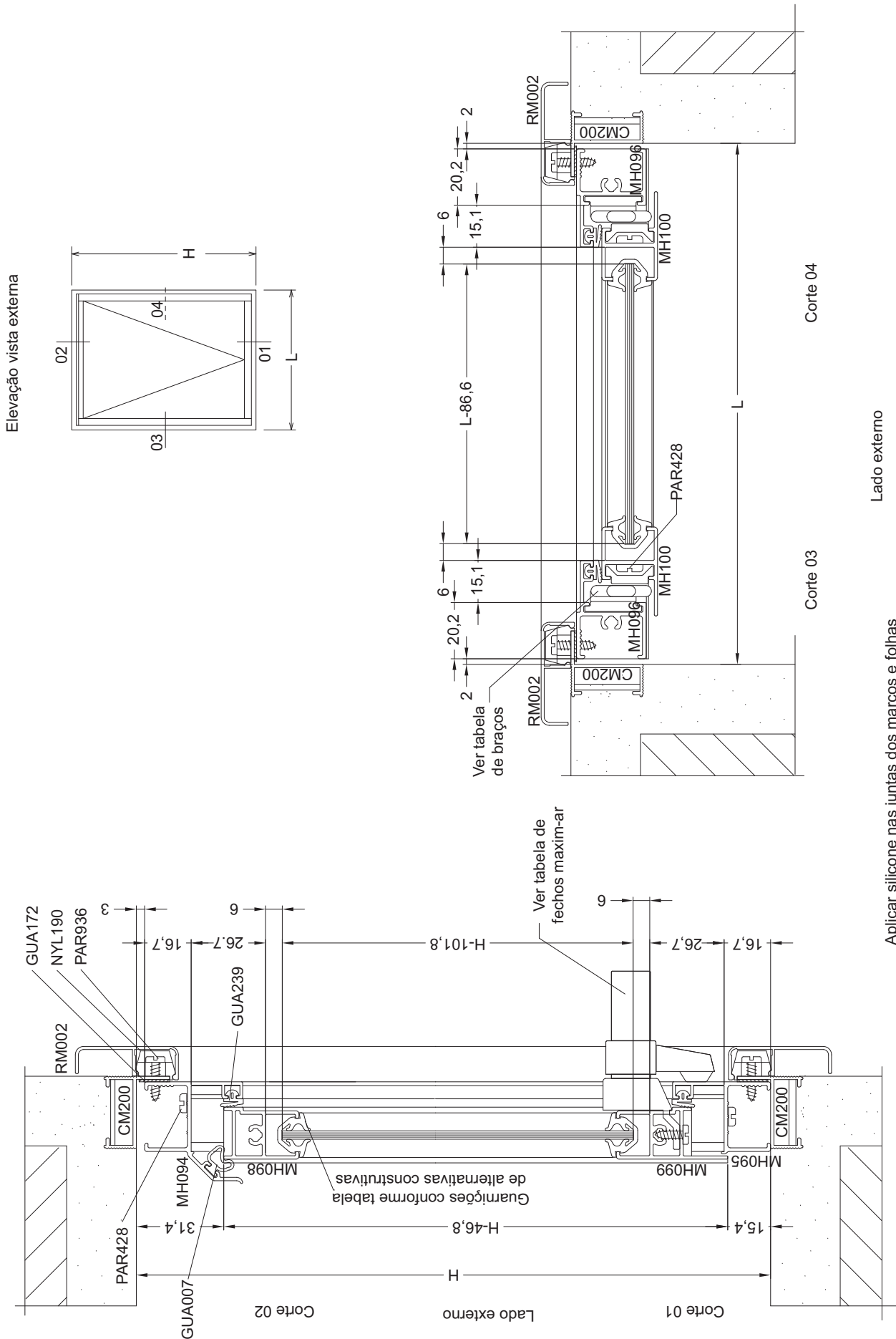

JANELA MAXIM-AR 1 FOLHA 90° SEM BAGUETES

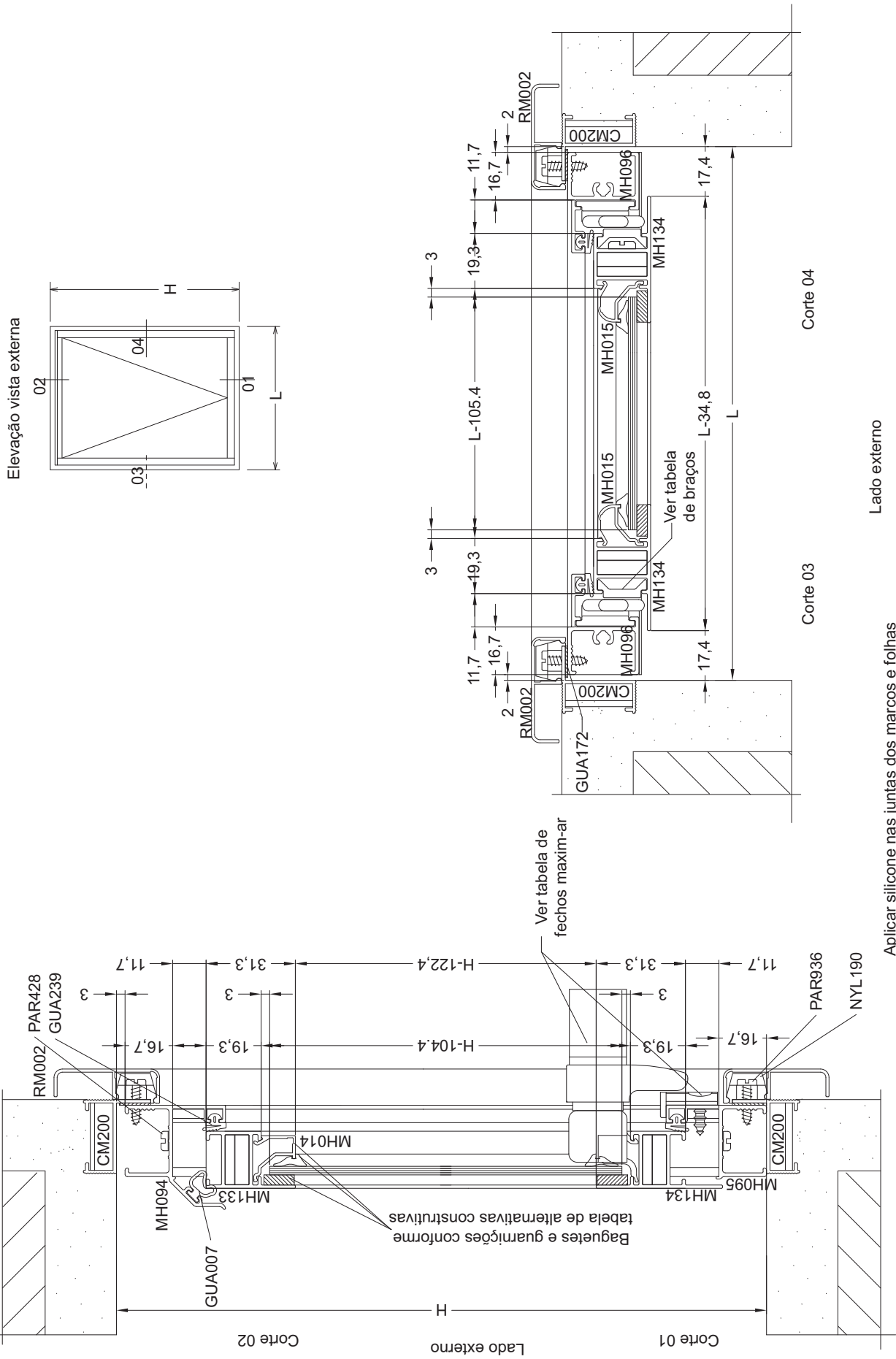

JANELA MAXIM-AR 1 FOLHA 45°

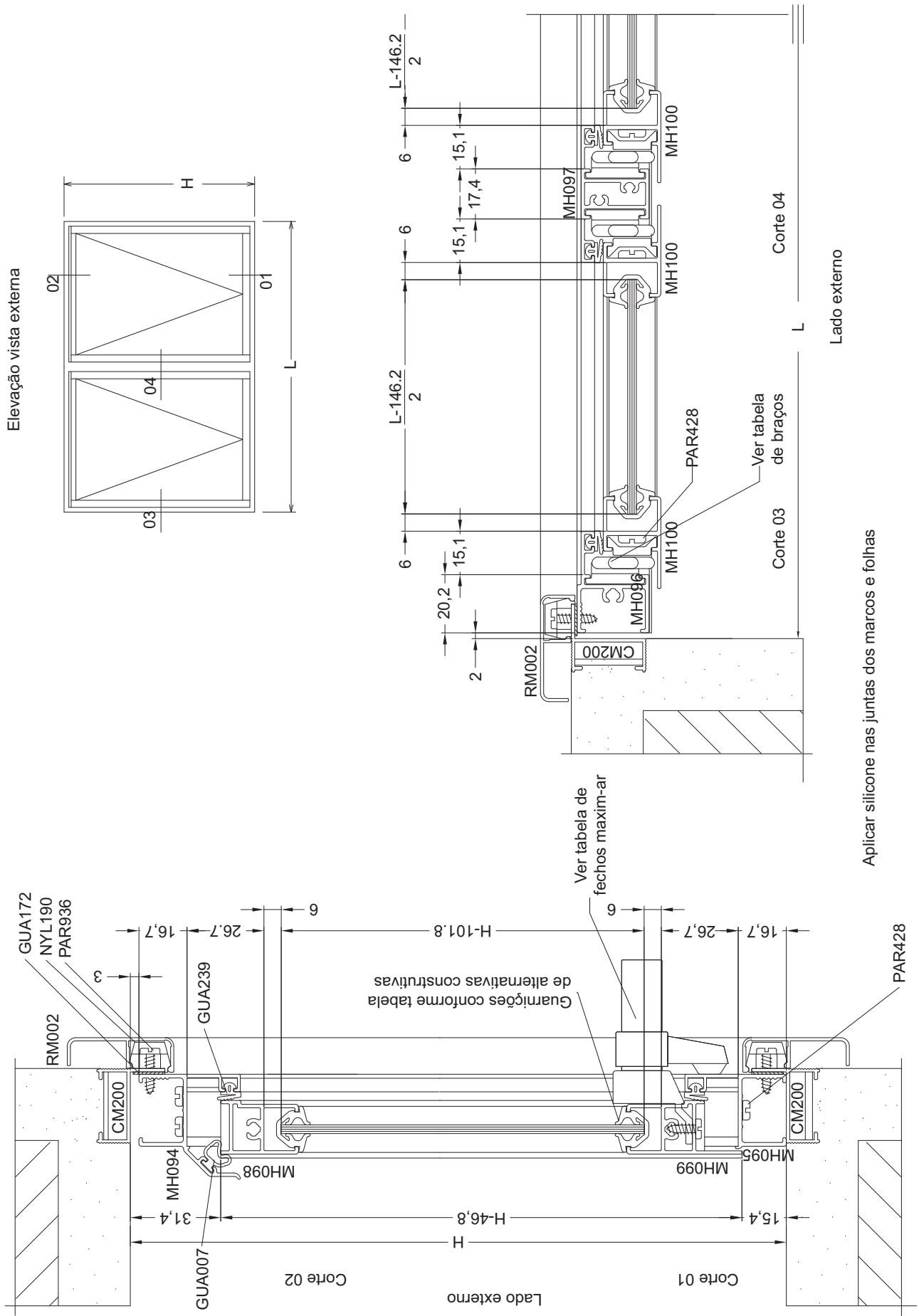

JANELA MAXIM-AR 2 FOLHAS 90° SEM BAGUETES

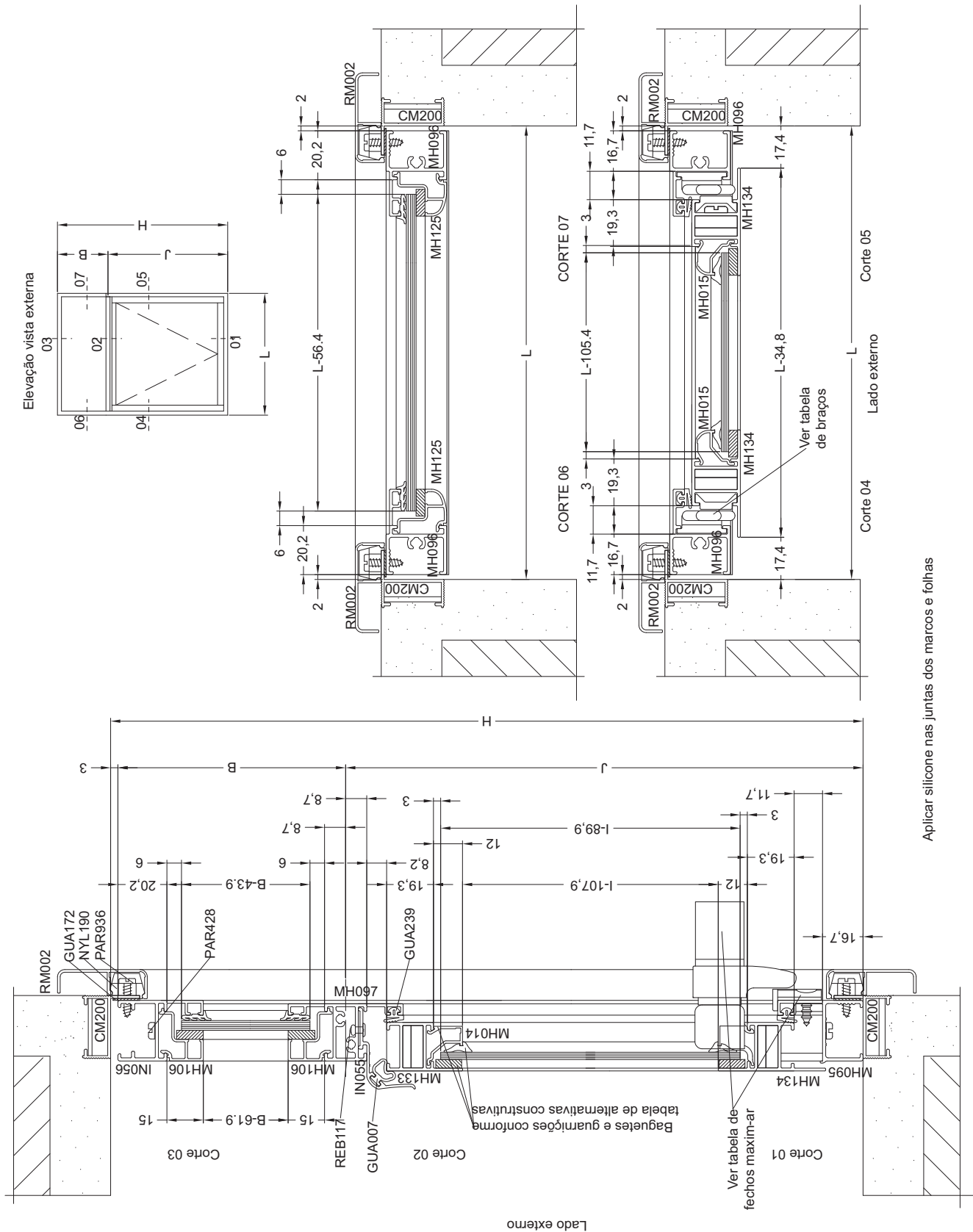

JANELA MAXIM-AR 1 FOLHA 45° COM BANDEIRA

Aplicar silicone nas juntas dos marcos e folhas

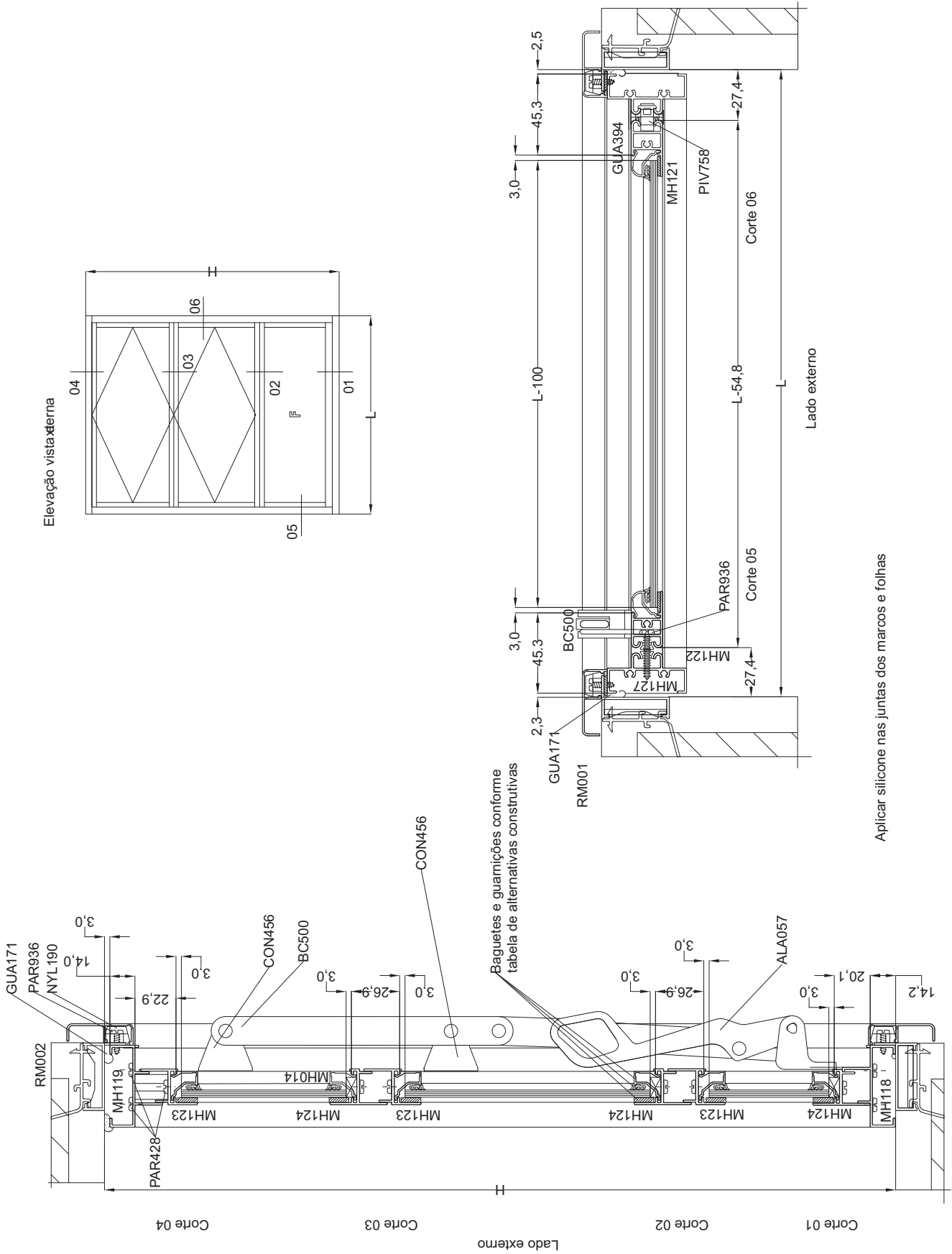

JANELA BASCULANTE 3 FOLHAS EM 1 MÓDULO

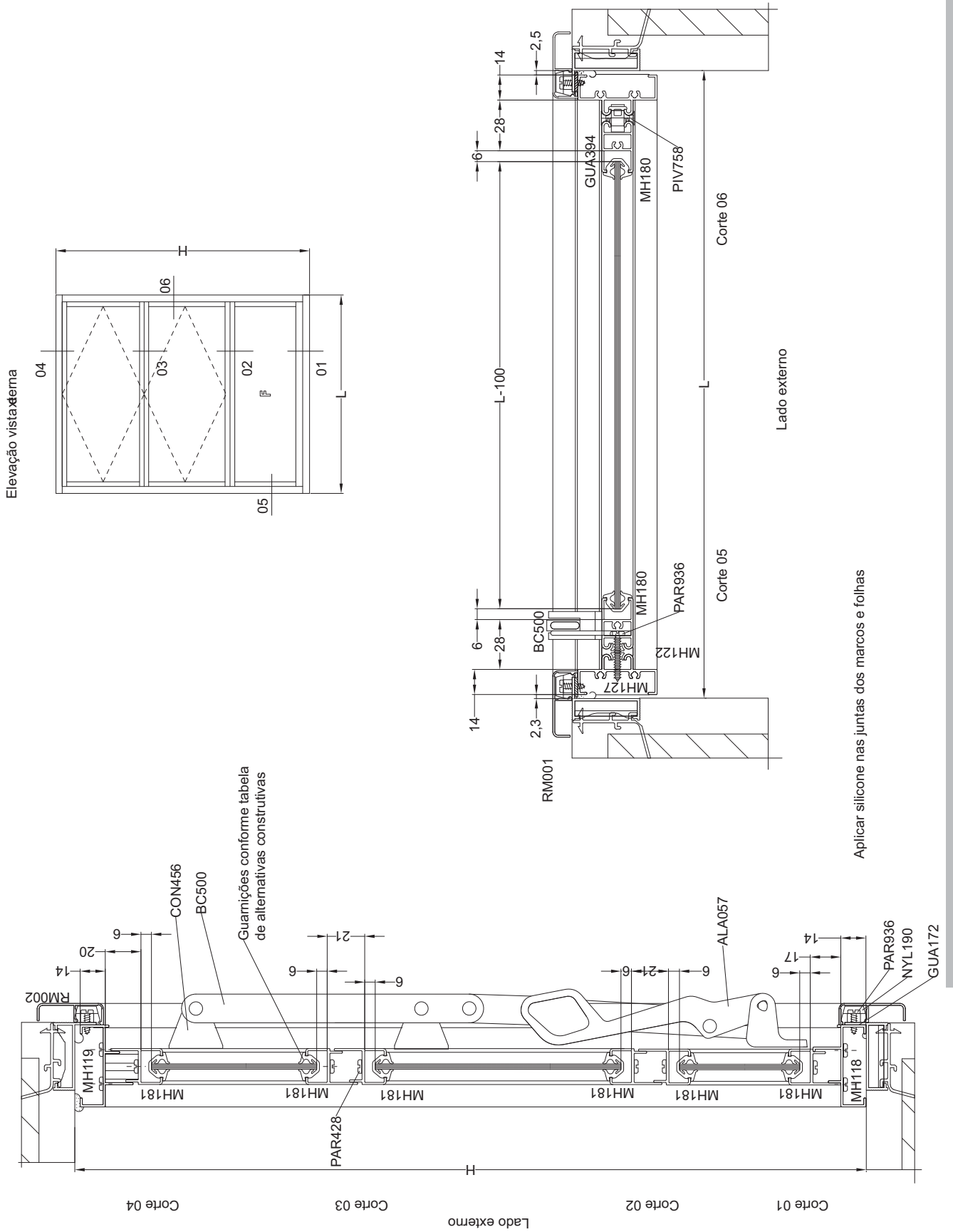

JANELA BASCULANTE 3 FOLHAS EM 1 MÓDULO SEM BAGUETES

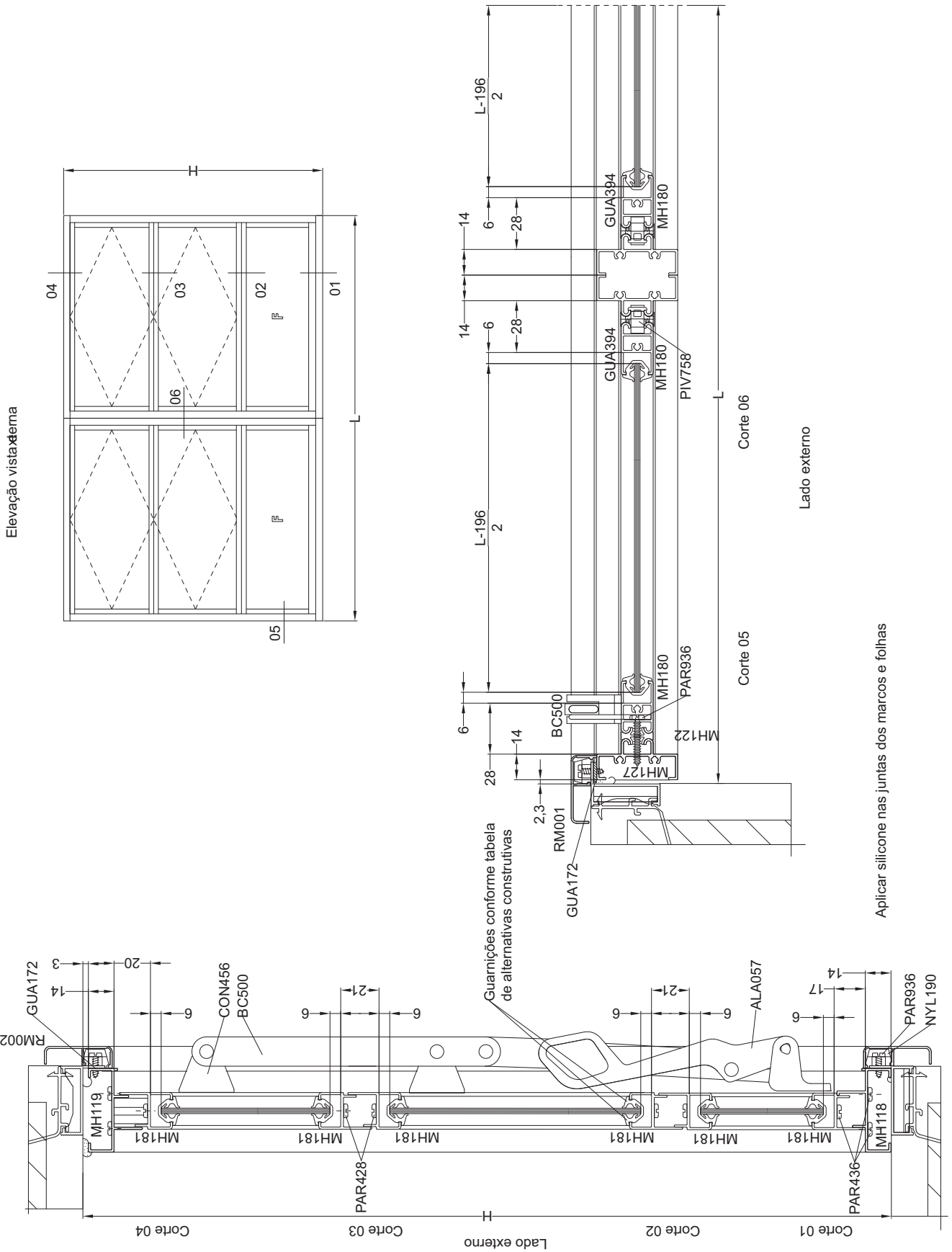

JANELA BASCULANTE 3 FOLHAS EM 2 MÓDULOS SEM BAGUETES



Catálogo MASTER[®]
Edição 02
www.hydro.com

